



es

Aire Acondicionado Split Aurora ON/OFF

MANUAL DE USUARIO



Advertencia: Antes de usar este producto, lea cuidadosamente este manual y guárdelo para futuras consultas. El diseño y las especificaciones están sujetas a cambios sin previo aviso para la mejora del producto. Consulte con su distribuidor o fabricante para más detalles.

FELICITACIONES

- Muchas gracias por comprar nuestro producto.
- Todos nuestros artefactos han sido rigurosamente examinados antes de salir de fabrica para asegurar su estabilidad y solidez.
- En caso de dudas, especialmente referentes a la conexión e instalación de su equipo, comuníquese a la brevedad con nuestro departamento de servicio al cliente.
- Para obtener más información y una presentación de más productos, visite nuestro sitio web.
- Lea atentamente y siga las instrucciones de operación e instalación y las demás informaciones que se adjunta con el equipo.
- Por favor, asegúrese de que el material de embalaje se elimine de acuerdo con los requisitos medioambientales actuales.
- Mantenga todos los archivos en forma segura, para que pueda verlos en caso de algún problema o bien, para entregárselos al nuevo usuario, en caso de traspaso.

En su interior encontrará muchos consejos útiles de cómo usar y mantener correctamente su acondicionador de aire .

Sólo un poco de cuidado preventivo puede ahorrarle mucho tiempo y dinero durante la vida de su acondicionador de aire.

Encontrará muchas respuestas a problemas comunes en la tabla de consejos de solución de problemas.

Si revisa en primer lugar la tabla de Solución de Problemas , es posible que no necesite llamar al servicio.

CONTENIDO

Precauciones de seguridad.....	4
Especificaciones y Características de la unidad.....	6
Otras características.....	8
Temperatura de funcionamiento normal.....	9
Ajuste el ángulo del flujo de aire.....	10
Funcionamiento Manual, sin control remoto.....	11
Cuidado y mantenimiento.....	12
Cómo limpiar el filtro de aire.....	12
Largos períodos sin uso.....	13
Inspección de pretemporada.....	13
Solución de problemas.....	14
Correcta eliminación del producto.....	18
Especificaciones Técnicas.....	19

PRECAUCIONES DE SEGURIDAD

Lea las precauciones de seguridad antes de la instalación .

Una instalación incorrecta debido a ignorar las instrucciones pueden causar graves daños o lesiones. La gravedad de los posibles daños o lesiones se clasifica como una ADVERTENCIA o PRECAUCIÓN.



Este símbolo indica que ignorar las instrucciones pueden causar la muerte o lesiones graves.

ADVERTENCIA



Este símbolo indica que ignorar las instrucciones puede causar lesiones moderadas a su persona, o daños en el equipo o en otros objetos.

PRECAUCIÓN



ADVERTENCIA

Este aparato puede ser utilizado por niños a partir de 8 años y personas con discapacidades físicas, sensoriales o mentales reducidas, o con falta de experiencia y conocimiento; si se les ha dado la supervisión o instruido sobre el uso del equipo de manera segura y comprendan los peligros involucrados. Los niños deberán estar bajo supervisión para asegurarse que los mismos no jueguen con la unidad de aire acondicionado. La limpieza y mantenimiento del usuario no serán hechos por los niños sin supervisión.



ADVERTENCIA DE INSTALACIÓN

- Solicite a un distribuidor autorizado para que instale este acondicionador de aire. Una instalación incorrecta puede causar fugas de agua, descargas eléctricas o incendios.
- Todas las reparaciones, mantenimiento y la reubicación de esta unidad debe ser realizada por un técnico de servicio autorizado. La reparaciones inadecuadas pueden causar lesiones graves o la falla del producto.



ADVERTENCIA PARA EL USO DEL PRODUCTO

- Si se produce una situación anormal (como un olor a quemado), apague inmediatamente la unidad y tire del enchufe. Llame a su distribuidor para obtener instrucciones para evitar una descarga eléctrica, incendio o lesiones.
- No introduzca los dedos, varillas u otros objetos en la entrada o salida de aire. Esto puede causar lesiones, ya que el ventilador puede estar girando a una alta velocidad.
- No utilice aerosoles inflamables como laca para el pelo, barniz o pintura cerca de la unidad. Esto puede provocar un incendio o combustión.
- No haga funcionar el acondicionador de aire en lugares cerca o alrededor de gases combustibles. El gas emitido puede acumularse alrededor de la unidad y causar una explosión.
- No haga funcionar el aire acondicionado en una habitación húmeda (por ejemplo, el baño o lavadero). Esto puede causar una descarga eléctrica y hacer que el producto se deteriore.
- No exponga su cuerpo directamente al aire frío durante un período prolongado de tiempo.

PRECAUCIONES DE SEGURIDAD



ADVERTENCIAS ELÉCTRICAS

- Utilice únicamente el cable de alimentación especificado. Si el cable de alimentación está dañado, debe ser reemplazado por el fabricante o profesional de servicio autorizados.
- Mantenga el cable de energía limpio. Eliminar el polvo o la suciedad que se acumula en o alrededor del tapón. Los enchufes sucios pueden provocar un incendio o una descarga eléctrica.
- **No tire** del cable de alimentación para desenchufar la unidad. Sostenga firmemente el enchufe y tire de la toma. Tirando directamente del cable puede dañarlo, lo que puede provocar un incendio o una descarga eléctrica.
- **No utilice** un cable de extensión, extender manualmente el cable de alimentación, o conectar otros aparatos a la misma toma eléctrica que el acondicionador de aire. Las malas conexiones eléctricas, un mal aislamiento y un voltaje insuficiente puede provocar un incendio.



ADVERTENCIA DE LIMPIEZA Y MANTENIMIENTO

- Apague el equipo y desconecte el enchufe antes de limpiarlo. El no hacerlo puede provocar una descarga eléctrica.
- **No limpie** el aparato de aire acondicionado con cantidades excesivas de agua.
- **No limpie** el aparato de aire acondicionado con productos de limpieza inflamables. Los productos de limpieza inflamables pueden provocar un incendio o una deformación.



PRECAUCIÓN

- Si el aparato de aire acondicionado se utiliza junto con quemadores u otros dispositivos de calefacción, ventile bien la habitación para evitar la deficiencia de oxígeno.
- Apague el acondicionador de aire y desconecte la unidad si no va a utilizarlo durante mucho tiempo.
- Apague y desenchufe la unidad durante las tormentas.
- Asegúrese de que la condensación de agua puede drenar libremente sin obstáculos de la unidad.
- **No haga** funcionar el acondicionador de aire con las manos mojadas. Esto podría causar una descarga eléctrica.
- **No utilice** el dispositivo para ningún otro propósito que el uso previsto.
- **No se suba** ni coloque objetos encima de la unidad exterior.
- **No permita** que el aire acondicionado funcione por mucho tiempo con las puertas o ventanas abiertas, o si la humedad es muy alta.

Explicación de los símbolos que se muestran en la unidad interior o unidad exterior

	ADVERTENCIA	Este símbolo muestra que este aparato utiliza un refrigerante inflamable. Si el refrigerante se filtra y se expone a una fuente de ignición externa, existe el riesgo de incendio.
	PRECAUCIÓN	Este símbolo indica que el manual de instrucciones debe ser leído cuidadosamente.
	PRECAUCIÓN	Este símbolo muestra que un personal de servicio debe manejar este equipo con referencia al manual de instalación.
	PRECAUCIÓN	Este símbolo muestra que hay información disponible, como el manual de operación o manual de instalación.

ESPECIFICACIONES Y CARACTERÍSTICAS DE LA UNIDAD

Partes de la unidad

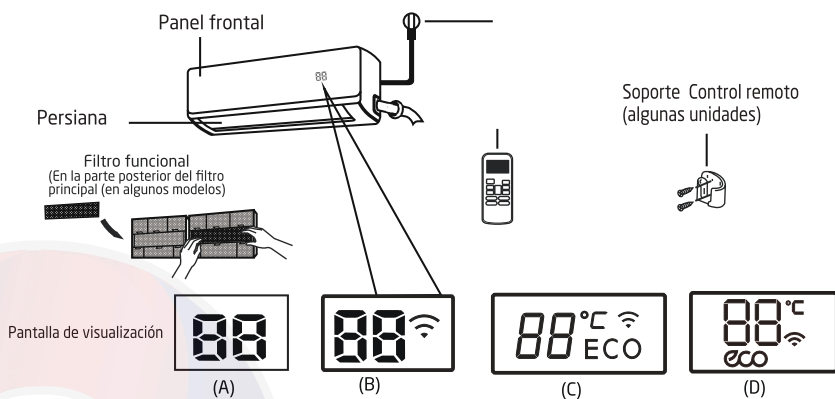

ECO Cuando la función ECO está activada (en algunos modelos)

°C Se ilumina en diferentes colores según el modo de operación (en algunos modelos)
 En el modo FRÍO y SECO, se muestra como un color frío.
 En el modo CALOR, se muestra como color cálido.

Wi-Fi Cuando la función de control inalámbrico está activada (en algunos modelos)

88 Muestra temperatura, función de operación y códigos de error:

0n Por 3 segundos cuando:

- TIMER ON está configurado
- FRESH, SWING, TURBO, o SILENCE las funciones se desactivan

0F Durante 3 segundos cuando:

- TIMER OFF está configurado
- FRESH, SWING, TURBO, o SILENCE las características están desactivadas

eF Cuando la función de aire anti-frío está activada

dF Cuando se descongela

SC Cuando la unidad se auto limpia

FP Cuando la protección de congelación está activada

Pantalla
Significados de códigos

Aire Acondicionado Split ON/ OFF

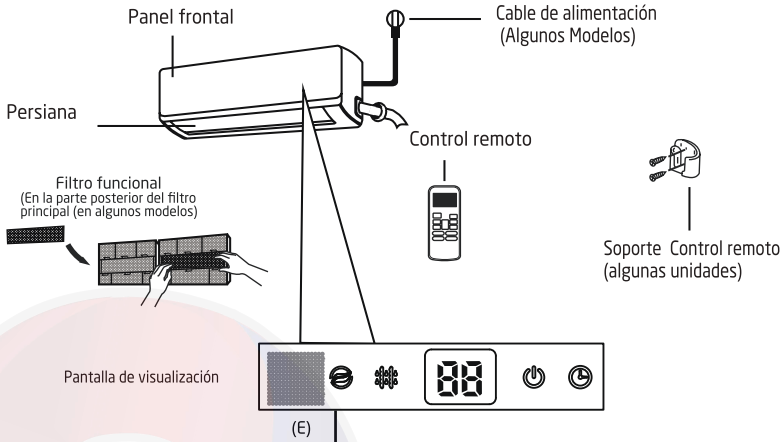

- FRESH** Cuando la función FRESH está activada
- DEF** Al descongelar (unidades de enfriamiento y calefacción)
- ON** Cuando la unidad está en funcionamiento.
- TIMER** Cuando el temporizador está configurado.
- 88** Muestra temperatura, función de operación y códigos de error:
- ON** Durante 3 segundos cuando:
- TIMER ON Está establecido
 - La función FRESCO, BALANCEO, TURBO, SILENCIO o SOLAR PV ECO está activada.
- OFF** Durante 3 segundos cuando:
- TIMER OFF Está establecido
 - La función FRESCO, BALANCEO, TURBO, SILENCIO o SOLAR PV ECO está desactivada.
- cF** Cuando la función de aire anti-frío está activada
- dF** Al descongelar (unidades de enfriamiento y calefacción)
- SC** Cuando la unidad se limpia automáticamente.
- FP** Cuando la función de calefacción 8°C está activada

Pantalla Significados de códigos

NOTA: Los diferentes modelos tienen diferentes paneles frontales y ventanas de visualización. No todos los indicadores que se describen a continuación están disponibles para el acondicionador de aire que compró. Compruebe la ventana de visualización interior de la unidad que compró.

Las ilustraciones en este manual son para fines explicativos. La forma real de su unidad interior puede ser ligeramente diferente. La forma real prevalecerá.

OTRAS CARACTERÍSTICAS

- Para una explicación detallada de cada función, consulte el Manual de control remoto.

Otras características

- **Reinicio automático**
Si la unidad pierde potencia, se reiniciará automáticamente con los ajustes anteriores, una vez que se restablezca la energía.
- **Anti-moho** (algunos modelos).
Cuando se apaga la unidad desde los modos FRÍO, AUTO (FRÍO), o DRY, el acondicionador de aire seguirá operando a muy baja potencia para secar el agua condensada y prevenir el crecimiento del moho.
- **Control inalámbrico** (algunos modelos).
El control inalámbrico le permite controlar su aire acondicionado usando su teléfono móvil y una conexión inalámbrica. Para el acceso al dispositivo USB, el reemplazo, las operaciones de mantenimiento deben ser realizadas por personal calificado.
- **Memoria de ángulo de la persiana** (algunos modelos).
Al encender la unidad, la persiana se reanuda automáticamente a su antiguo ángulo.

- **Detección de fugas de refrigerante** (algunos modelos).

La unidad interior mostrará automáticamente "EC" cuando se detecta una fuga de refrigerante.

- **Función SLEEP**

La función SLEEP se usa para disminuir el uso de energía mientras duerme (y no necesita los mismos ajustes de temperatura para estar cómodo). Esta función solo puede ser activada por control remoto. La función Sleep no está disponible en modo FAN o DRY.

Presione el botón SLEEP cuando esté listo para irse a dormir. Cuando está en modo FRÍO, la unidad aumentará la temperatura en 1°C (2°F) después de 1 hora, y aumentará 1°C adicional después de otra hora.

Cuando está en el modo CALOR, la unidad disminuirá la temperatura en 1°C (2°F) después de 1 hora, y disminuirá 1°C adicional después de otra hora.

Para algunas unidades, la función de suspensión se detendrá después de 8 horas y el sistema continuará funcionando con el último ajuste.

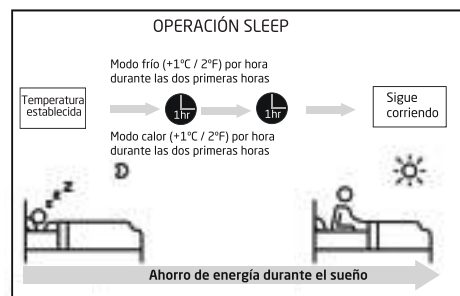
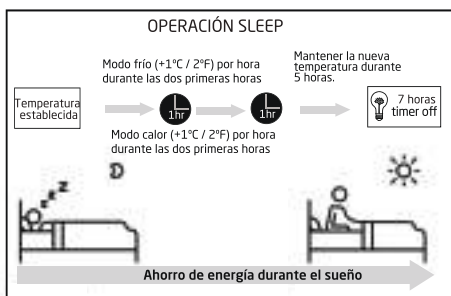

TEMPERATURA DE FUNCIONAMIENTO NORMAL

Cuando su aire acondicionado se usa fuera de los siguientes rangos de temperatura, ciertas características de protección de seguridad se activarán y harán que la unidad se desactive.

Tipo de Split Inverter

	Modo FRÍO	Modo CALOR	Modo SECO	
Temperatura ambiente	17°C - 32°C (63°F - 90°F)	0°C - 30°C (32°F - 86°F)	10°C - 32°C (50°F - 90°F)	PARA UNIDADES EXTERIORES CON CALEFACTOR ELÉCTRICO AUXILIAR Cuando la temperatura exterior es inferior a 0°C (32°F), se recomienda mantener la unidad conectada con los temporizadores para asegurar un rendimiento continuo sin problemas.
Temperatura exterior	0°C - 50°C (32°F - 122°F)			
	-15°C - 50°C (5°F - 122°F) (Para los modelos con sistemas de refrigeración a baja temperatura)	-15°C - 30°C (5°F - 86°F)	0°C - 50°C (32°F - 122°F)	
	0°C - 52°C (32°F - 140°F) (Para modelos con ambiente tropical)		0°C - 52°C (32°F - 140°F) (Para modelos con ambiente tropical)	

Tipo de velocidad fija

	Modo FRÍO	Modo CALOR	Modo SECO
Temperatura ambiente	17°-32°C (63°-90°F)	0°-30°C (32°-86°F)	10°-32°C (50°-90°F)
Temperatura exterior	18°-43°C (64°-109°F)		11°-43°C (52°-109°F)
	-7°-43°C (19°-109°F) <small>Para modelos con sistemas de refrigeración de baja temperatura</small>	-7°-24°C (19°-75°F)	18°-43°C (64°-109°F)
	18°-52°C (64°-126°F) <small>(Para los modelos tropicales especiales)</small>		18°-54°C (64°-126°F) <small>(Para los modelos tropicales especiales)</small>

NOTA:

Humedad relativa de la habitación inferior al 80%.

Si el acondicionador de aire funciona por encima de esta cifra, la superficie del acondicionador de aire puede atraer condensación. Ajuste la rejilla de flujo de aire vertical a su ángulo máximo (verticalmente al piso) y configure el modo de ventilador ALTO.

Para optimizar aún más el rendimiento de la unidad, realice lo siguiente:

- Mantenga las puertas y ventanas cerradas.
- Limitar el consumo de energía mediante el uso de funciones de temporizador TIMER ON y OFF .
- No bloquee las entradas y salidas de aire.
- Inspecciones regulares y mantenga los filtros de aire limpios.

AJUSTE EL ÁNGULO DEL FLUJO DE AIRE

Ajuste del ángulo vertical del flujo de aire

Mientras que la unidad está encendida, utilice el botón SWING / DIRECT para establecer la dirección (ángulo vertical) del flujo de aire.

1. Pulse el botón SWING / DIRECT una vez para activar la persiana. Cada vez que se pulsa el botón, se ajustará la persiana en 5°. Presione el botón hasta que se alcanza la dirección que prefiera.

2. Para que la persiana oscilar arriba y hacia abajo de forma continua, mantenga presionado el botón SWING / DIRECT durante 3 seg. Pulse de nuevo para detener la función automática.

NOTA Sobre los ángulos de la persiana

Cuando se utiliza el modo FRÍO o SECO, no coloque la rejilla en un ángulo demasiado vertical durante largos períodos de tiempo.

Esto puede hacer que el agua se condense en la cuchilla de la persiana, que caerá en el piso o en los muebles.

Cuando se utiliza el modo FRÍO o CALOR, el ajuste de la rejilla en un ángulo demasiado vertical puede reducir el rendimiento de la unidad debido al flujo de aire restringido.

Ajuste de ángulo horizontal del flujo de aire

El ángulo horizontal de la corriente de aire debe ser ajustado manualmente. Agarre el deflector de varilla (ver Fig. B) y ajustar manualmente a la dirección preferida.

En algunas unidades, el ángulo horizontal del flujo de aire puede ser ajustado por control remoto. Consulte el manual del control remoto.

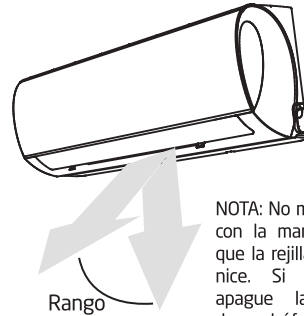

Fig. A

NOTA: No mueva la rejilla con la mano. Esto hará que la rejilla se desincronice. Si esto ocurre, apague la unidad y desenchúfela durante unos segundos, luego reinicie la unidad. Esto restablecerá el persiana.

PRECAUCIÓN

No ponga los dedos en o cerca del ventilador y lado de succión de la unidad. El ventilador funciona a alta velocidad dentro de la unidad y puede provocar lesiones.

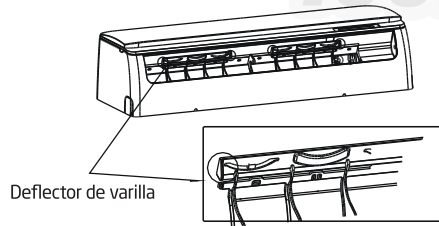

Fig. B

FUNCIONAMIENTO MANUAL

Cómo operar su unidad sin el control remoto

En el caso de que el control remoto no funcione correctamente, la unidad puede ser operada manualmente con el botón de control manual situado en la unidad interior.

No utilice esta función a menos que se pierda el control remoto y sea absolutamente necesario. Para restaurar la operación regular, use el control remoto para activar la unidad. La unidad debe estar apagada antes de la operación manual.

! PRECAUCIÓN

El botón manual está destinado solamente para fines de prueba y operaciones de emergencia. Por favor no utilice esta función a menos que el control remoto se pierda y sea absolutamente necesario.

Para restaurar el funcionamiento normal, utilice el control remoto para activar la unidad.

Para hacer funcionar su unidad de forma manual:

1. Abra el panel frontal de la unidad interior.
2. Localice el botón de control manual en el lado derecho de la unidad.
3. Pulse el botón CONTROL MANUAL para activar el modo de enfriamiento forzado.
4. Presione el CONTROL MANUAL para activar el modo de enfriamiento forzado.
5. Presione el botón de CONTROL MANUAL por tercera vez para apagar la unidad.
6. Cierre el panel frontal.

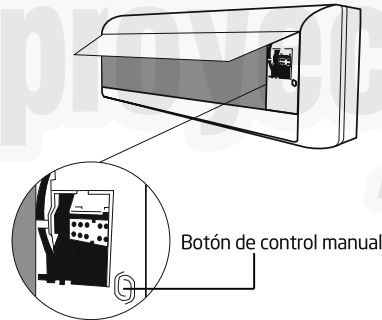

CUIDADO Y MANTENIMIENTO

Limpiar la unidad interior



ANTES DE PROCEDER A LA LIMPIEZA O MANTENIMIENTO

Apague siempre el sistema de acondicionador de aire y desconectar la fuente de alimentación antes de proceder a la limpieza o mantenimiento.



PRECAUCIÓN

Utilice sólo un paño suave y seco para limpiar la unidad.

Si la unidad está muy sucia, puede utilizar un paño empapado en agua tibia para limpiarla.

- **No utilice** productos químicos o paños tratados químicamente para limpiar la unidad.
- **No utilice** benceno, diluyente, polvo abrasivos ni otros solventes para limpiar la unidad. Estos pueden causar grietas o deformaciones en la superficie del plástico.
- **No utilice** agua a más de 40°C (104°F) para limpiar el panel frontal. Esto puede provocar que el panel se deforme o decolore.

Cómo limpiar el filtro de aire

Un acondicionador de aire obstruido puede reducir la eficiencia del enfriamiento de la unidad y también puede ser malo para tu salud. Asegúrese de limpiar el filtro una vez cada dos semanas.

1. Levante el panel frontal de la unidad interior.
2. Sujete la pestaña en el extremo del filtro, empuje hacia arriba ligeramente y tire un poco hacia usted.
3. Ahora jale hacia abajo para extraer el filtro.
4. Si el filtro tiene un filtro de aire pequeño, Desabroche el filtro más grande. Limpie este filtro de aire con una aspiradora de mano.
5. Limpie el filtro de aire grande con agua tibia y jabón. Asegúrese de utilizar un detergente suave.

6. Enjuagar el filtro con agua fría, luego sacuda el exceso de agua.
7. Secar en un lugar fresco y seco, y abstenerse de exponerlo a la luz directa del sol.
8. Cuando este seco, vuelva a encajar el filtro de refrigeración de aire en el filtro más grande y, a continuación, deslícelo hacia atrás en la unidad interior.
9. Cierre el panel frontal de la unidad interior.

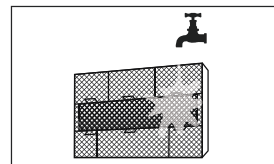
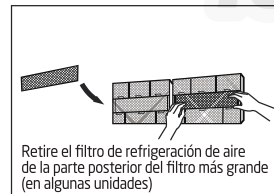
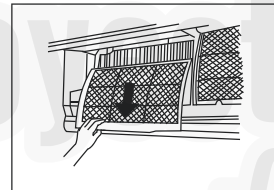
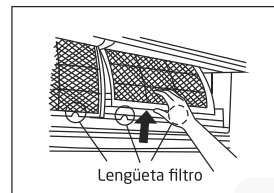

PRECAUCIÓN

No toque el filtro de aire (Plasma) por al menos 10 minutos después de apagar la unidad.

CUIDADO Y MANTENIMIENTO

! PRECAUCIÓN

- Antes de cambiar el filtro o al limpiarlo, apague la unidad y desconecte la fuente de alimentación.
- Al retirar el filtro, no toque las partes metálicas de la unidad. Los bordes metálicos afilados pueden provocar cortes.
- No utilice agua para limpiar el interior de la unidad interior. Esto puede destruir el aislamiento y provocar una descarga eléctrica.
- No exponga el filtro a la luz solar directa durante el secado. Esto puede reducir el tamaño del filtro.

Recordatorios filtro de aire (opcional)

Recordatorio de limpieza del filtro de aire. Después de 240 horas de uso, la pantalla de la unidad interior parpadeará "CL". Esto es un recordatorio para limpiar el filtro. Después de 15 segundos, la unidad volverá a su visualización anterior.

Para restablecer el recordatorio, pulse 4 veces el botón LED en el control remoto, o presione 3 veces el botón de control manual.

Si no restablece el recordatorio, el indicador "CL" vuelve a parpadear cuando se reinicia la unidad.

Recordatorio de reemplazo del filtro de aire

Después de 2.880 horas de uso, la ventana de visualización de la unidad interior parpadeará "nF". Este es un recordatorio para cambiar el filtro. Después de 15 segundos, la unidad volverá a su visualización anterior.

Para restablecer el recordatorio, pulse el botón LED del control remoto 4 veces, o pulse el botón MANUAL DE CONTROL 3 veces. Si no restablece el recordatorio, el indicador "nF" vuelve a parpadear cuando se reinicia la unidad.

! PRECAUCIÓN

- El mantenimiento y la limpieza de la unidad exterior deben ser realizadas por un distribuidor o proveedor de servicios autorizado.
- Cualquier reparación de la unidad deben ser realizadas por un distribuidor o proveedor de servicios autorizado.

Mantenimiento Largos períodos sin uso

Si no va a utilizar el acondicionador de aire durante un período prolongado de tiempo, haga lo siguiente:

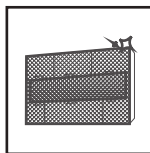

Limpiar todos los filtros



Active la función ventilador hasta que se seque.



Apague la unidad y desconecte la alimentación

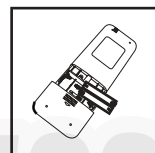

Retire las pilas de control remoto

Mantenimiento- Inspección de pretemporada

Después de largos períodos en desuso, o antes de períodos del uso frecuente, haga lo siguiente:

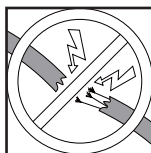

Compruebe si hay cables dañados

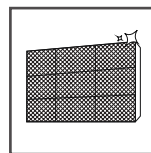

Limpiar todos los filtros



Comprobar si hay fugas

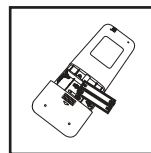

Cambie las pilas



Asegúrese que nada bloquee las tomas y salidas de aire



SOLUCIÓN DE PROBLEMAS

! PRECAUCIONES DE SEGURIDAD

Si alguna de las siguientes condiciones ocurre, apague la unidad inmediatamente!

- El cable de alimentación está dañado o anormalmente caliente.
- Se percibe un olor a quemado.
- La unidad emite ruido o sonidos anormales
- Un fusible se quema o el disyuntor se desconecta frecuentemente
- El agua u otros objetos caen dentro o fuera de la unidad

NO INTENTE CORREGIRLO USTED MISMO!

PÓNGASE EN CONTACTO DE INMEDIATO CON UN PROVEEDOR DE SERVICIO AUTORIZADO !

Problemas comunes

Los siguientes problemas no son anormales y, en la mayoría de los casos no requieren reparaciones.

Problema	Posibles causas
La unidad no enciende Cuando se pulsa Botón de encendido/apagado	La unidad tiene una función de protección de 3 minutos que impide la sobrecarga de la unidad. La unidad no se puede reiniciar dentro de los tres minutos de ser apagada.
La unidad cambia de modo FRÍO / CALOR a modo VENTILADOR	La unidad puede cambiar su configuración para evitar la formación de escarcha en la unidad. Una vez que la temperatura aumenta, la unidad comenzará a funcionar de nuevo en el modo seleccionado previamente.
	Se alcanza la temperatura establecida, punto en el cual la unidad apaga el compresor. La unidad continuará operando cuando la temperatura fluctúa de nuevo.
La unidad interior emite una niebla blanca	En regiones húmedas, una gran diferencia de temperatura entre el aire de la habitación y el aire acondicionado puede causar una niebla blanca.
Tanto las unidades interiores como exteriores emiten una niebla blanca	Cuando la unidad se reinicia en modo de calor después de la descongelación, una niebla blanca puede ser emitida debido a la humedad generada a partir del proceso de descongelación.

SOLUCIÓN DE PROBLEMAS

Problema	Posibles causas
La unidad interior hace ruidos	Un sonido de aire puede ocurrir cuando la persiana restablece su posición.
	Un chirrido puede ocurrir después de poner en funcionamiento la unidad en modo de calor debido a la expansión y contracción de las partes plásticas de la unidad.
	Un bajo silbido durante la operación: esto es normal y es causado por el gas refrigerante que fluye a través de las unidades interior y exterior.
Tanto la unidad interior y exterior hacen ruidos	Zumbido bajo cuando el sistema se inicia, ha dejado de funcionar, o se está descongelando: Este ruido es normal y es causado por el gas refrigerante deteniéndose o cambiando de dirección.
La unidad exterior hace ruidos	Sonido chirriante: Causado por la expansión y contracción normal de piezas de plástico y metal causada por los cambios de temperatura durante el funcionamiento.
	La unidad hará sonidos diferentes basándose en su actual modo operativo.
El polvo es emitido por la unidad interior o exterior	La unidad puede acumular polvo durante largos períodos sin uso, que se emitirá cuando se enciende la unidad. Esto puede mitigarse cubriendo la unidad durante esos largos períodos de inactividad.
La unidad emite un mal olor	La unidad puede absorber olores del medio ambiente (por ejemplo, mobiliario, la cocina, cigarrillos, etc.), que se emiten durante las operaciones.
	Los filtros de la unidad están con moho y deberían ser limpiados.
El ventilador de la unidad exterior no funciona	Durante el funcionamiento, la velocidad del ventilador se controla para optimizar el funcionamiento del producto.
El funcionamiento es errático, impredecible, o la unidad no responde	La interferencia de torres de teléfonos celulares y elevadores de voltaje remotos puede provocar un funcionamiento incorrecto de la unidad. En este caso, intente lo siguiente: <ul style="list-style-type: none"> • Desconecte la alimentación y vuelva a conectarlo. • Presione el botón ON/OFF en el control remoto para reiniciar la operación.

SOLUCIÓN DE PROBLEMAS

Cuando se produzca un problema, compruebe los puntos siguientes antes de ponerse en contacto con un servicio técnico.

Problema	Posibles Causas	Solución
Rendimiento de refrigeración deficiente	El ajuste de temperatura puede ser mayor que la temperatura ambiente de la habitación	Bajar la temperatura
	El intercambiador de calor de la unidad interior o exterior está sucio.	Limpia el intercambiador de calor afectado
	El filtro de aire está sucio.	Retire el filtro y límpielo según las instrucciones
	La entrada o salida de aire de cada unidad está bloqueada	Apague la unidad, retire la obstrucción y vuelva a encenderla
	Las puertas y ventanas están abiertas	Asegúrese de que todas las puertas y ventanas están cerradas durante el funcionamiento de la unidad
	El exceso de calor es generado por la luz solar	Cierre las ventanas y las cortinas durante períodos de mucho calor o un sol radiante
	Demasiadas fuentes de calor en la habitación (personas, equipos, electrónicos, etc.)	Reducir la cantidad de fuentes de calor
	Bajo nivel de refrigerante debido a fugas o por el uso de larga duración	Revise si hay fugas, vuelva a sellar si es necesario y rellenar el refrigerante
La función de SILENCIO es activada (Función opcional)	Función de silencio puede bajar el rendimiento del producto por reducción de la frecuencia de funcionamiento. Desactivar la función de silencio.	

SOLUCIÓN DE PROBLEMAS

Problema	Posibles causas	Solución
La unidad no está funcionando	Falla del suministro eléctrico	Espere a que el poder de sea restaurado
	Se desconecta	Conecte la alimentación
	El fusible se ha quemado	Reemplace el fusible
	Las pilas del control remoto están agotadas	Cambie las pilas
	Se ha activado la protección de 3 minutos de la Unidad	Espere tres minutos después de reiniciar la unidad
	Temporizador está activado	Apague el temporizador
La unidad arranca y se detiene con frecuencia	Hay muy poco o demasiado refrigerante en el sistema	Compruebe que no haya fugas y recargar el sistema con refrigerante.
	El gas no comprimible o la humedad han entrado en el sistema.	Vacíe y recargar el sistema con refrigerante
	El compresor está roto	Reemplazar el compresor
Deficiente funcionamiento de la calefacción	El voltaje es demasiado alto o demasiado bajo	Instalar un presostato para regular el voltaje
	La temperatura exterior es inferior a 7°C (44,5°F)	Utilice un dispositivo de calefacción auxiliar
	El aire frío está entrando a través de puertas y ventanas	Asegúrese de que todas las puertas y ventanas estén cerradas durante el uso
Luces indicadoras continúan intermitente	Bajo nivel de refrigerante debido a fugas o mucho tiempo de uso.	Comprobar si hay fugas, vuelva a sellar si es necesario
Código de error aparece en la pantalla de visualización de la unidad interior:		La unidad puede detener el funcionamiento o continuar circulando con seguridad. Si las luces indicadoras siguen parpadeando o aparecen códigos de error, espere unos 10 minutos. El problema puede resolverse. Si no es así, desconecte la alimentación y vuelva a conectarlo. Encienda la unidad. Si el problema persiste, desconecte la alimentación y póngase en contacto con el centro de servicio más cercano.
	<ul style="list-style-type: none"> • E0, E1, E2... • P1, P2, P3... • F1, F2, F3... 	

NOTA: Si el problema persiste después de realizar las comprobaciones y diagnósticos anteriores, apague la unidad inmediatamente y póngase en contacto con un centro de servicio autorizado.

CORRECTA ELIMINACIÓN

Este aparato contiene refrigerante y otros materiales potencialmente peligrosos. Al deshacerse de este equipo la ley exige una recolección y tratamiento especial. No se deshaga de este producto junto con los residuos domésticos o vertederos municipales sin clasificar.

Al deshacerse de este aparato, usted tiene las siguientes opciones:

- Eliminar el equipo en instalaciones de recogida de residuos electrónicos municipales
- Al comprar un nuevo equipo, la casa comercial recupera el viejo aparato sin cargo.
- El fabricante tomará de nuevo el viejo equipo sin cargo.
- Vender el aparato a los distribuidores de chatarra certificados.

Notificación Especial

Deshacerse de este aparato en el bosque o en otro entorno natural pone en peligro su salud y no es bueno para el medio ambiente. Las sustancias peligrosas pueden filtrarse a las aguas subterráneas y entrar en la cadena alimentaria. Recicle correctamente para promover la reutilización sostenible de recursos materiales y proteger así el medio ambiente.

ADVERTENCIA

No intente reparar la unidad Ud. mismo.
Consulte siempre a su proveedor o un servicio técnico autorizado.

NOTA

Todas las ilustraciones en el presente manual son únicamente para fines explicativos. Su equipo de aire acondicionado puede ser ligeramente diferente. La forma real prevalecerá.

El diseño y las especificaciones están sujetas a cambios sin previo aviso para mejorar el producto.

Para más detalles consulte con un agente de ventas o con el fabricante .

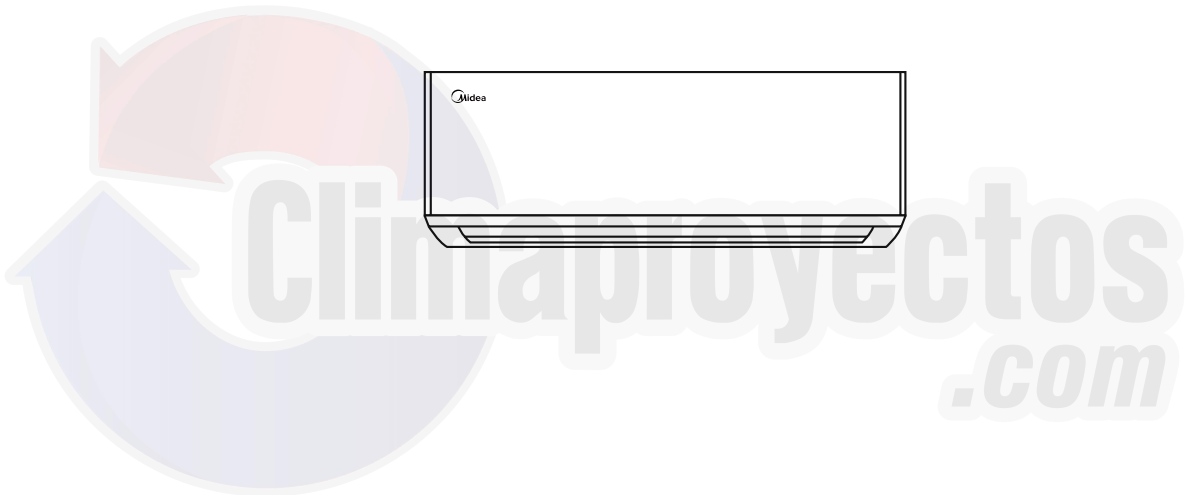

make yourself at home

