

MANUAL DEL PROPIETARIO

Tipo Cassette de 4-vías

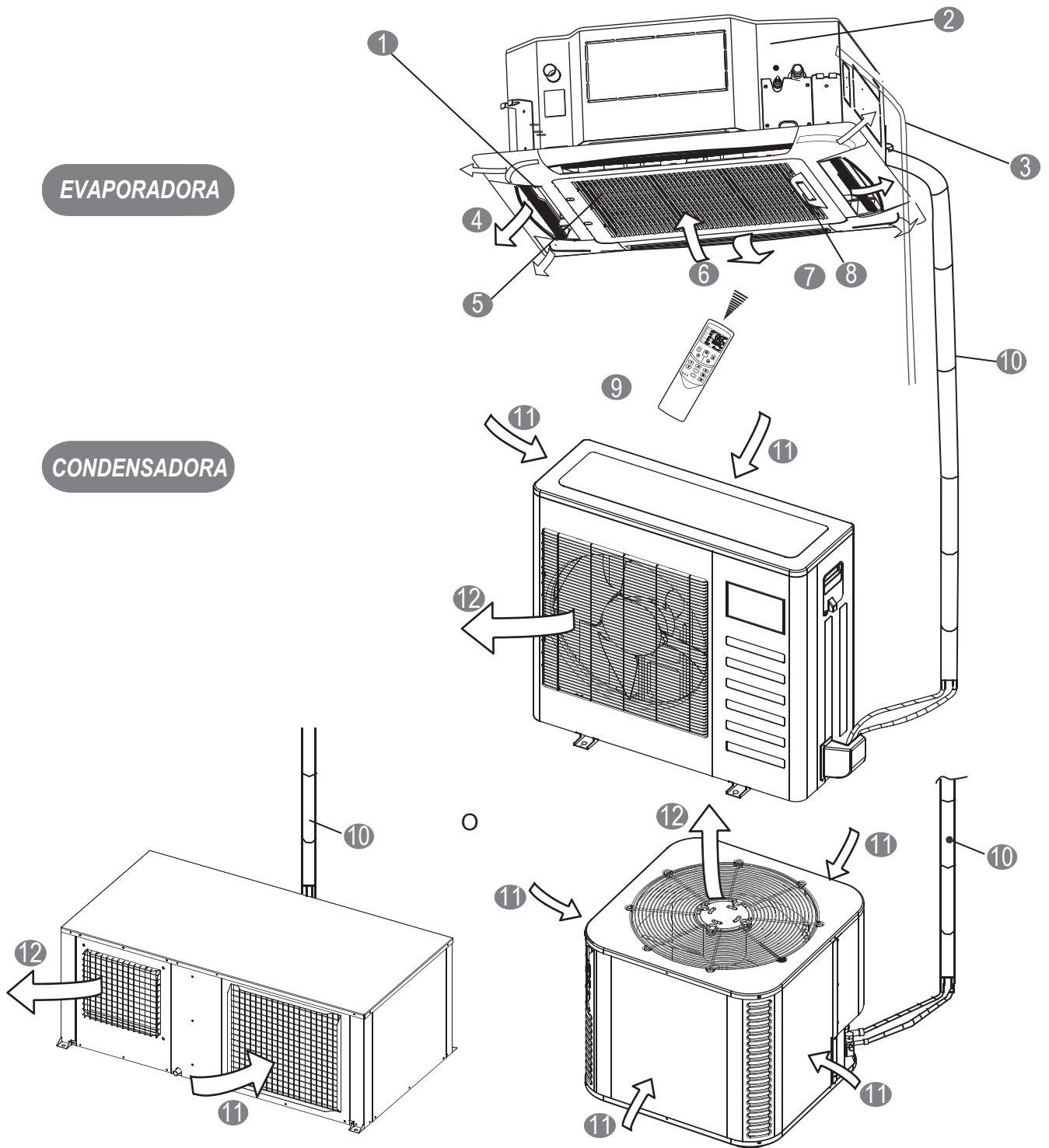

Fig.1

- | | | | |
|---|--|---|-----------------------|
| ① | Rejilla de flujo de aire (en salida de aire) | ⑦ | Rejilla aire interior |
| ② | Bomba de drenaje (dren de agua de evaporadora) | ⑧ | Panel de display |
| ③ | Tubería de dren | ⑨ | Control remoto |
| ④ | Salida de aire | ⑩ | Tubería refrigerante |
| ⑤ | Filtro de aire (rejilla de entrada de aire interior) | ⑪ | Entrada de aire |
| ⑥ | Entrada de aire | ⑫ | Salida de aire |



NOTA

Todas las imágenes en este manual son sólo para fines de explicación. Estas pueden ser un poco distintas del aire acondicionado que haya adquirido (depende del modelo). La figura actual debe prevalecer.

1. INFORMACIÓN IMPORTANTE DE SEGURIDAD	1
2. NOMBRE DE PARTES.....	2
3. OPERACIONES Y DESEMPEÑO DEL AIRE ACONDICIONADO	2
4. CONSEJOS PARA LA OPERACIÓN ECONÓMICA	3
5. AJUSTE DE FLUJO DE AIRE	3
6. MANTENIMIENTO.....	4
7. LOS SIGUIENTES SÍNTOMAS NO SON PROBLEMA DEL AIRE ACONDICIONADO.....	5
8. SOLUCIÓN DE PROBLEMAS.....	5

1. INFORMACIÓN IMPORTANTE DE SEGURIDAD

Para evitar lesiones al usuario o a otras personas, y daños a la propiedad, se deben seguir las siguientes instrucciones. El uso incorrecto por ignorar las instrucciones puede causar lesiones o daños.

Las precauciones de seguridad enlistadas abajo se dividen en dos categorías. En cualquiera de los casos, la información importante de seguridad en la lista debe ser leída.

 **ADVERTENCIA**

El no observar la advertencia puede causar la muerte. El aparato debe ser instalado de acuerdo con las regulaciones nacionales de cableado.

 **PRECAUCIÓN**

El no observar alguna señal de precaución puede causar lesiones o daños al equipo.

 **ADVERTENCIA**

Consulte a su distribuidor para la instalación del aire acondicionado.

Una instalación incompleta hecha por usted puede dar lugar a fugas de agua, descargas eléctricas e incendios.

Consulte a su distribuidor para mejoras, reparaciones y mantenimiento

El realizar incompletamente las mejoras, reparaciones y mantenimiento pueden dar lugar a fugas de agua, descargas eléctricas e incendios.

Para evitar descargas eléctricas, incendios o lesiones, o si detecta cualquier anomalía, como olor del fuego, apague la fuente de alimentación y llame a su distribuidor para recibir instrucciones.

Nunca permita que la evaporadora o el control remoto se mojen. Puede causar una descarga eléctrica o un incendio.

Nunca presione el botón del control remoto con un objeto duro y puntiagudo. El control remoto puede estar dañado.

Nunca reemplace un fusible con otros mal valorados o con otros cables cuando uno se funda.

El uso de cable o cable de cobre puede causar que la unidad se rompa o provoque un incendio.

No es bueno para su salud el exponer su cuerpo a la corriente de aire durante mucho tiempo.

No introduzca los dedos, varas u otros objetos en la entrada o salida de aire.
 Cuando el ventilador gira a alta velocidad, causará lesiones.

Nunca utilice un spray inflamable como spray para el cabello laca o pintura cerca de la unidad.
 Puede causar un incendio.

Nunca toque la salida de aire o las aspas horizontales, mientras que la aleta móvil esté en funcionamiento.
 Se le pueden atorar los dedos o la unidad puede romperse.

Nunca coloque objetos en la entrada o salida de aire.
 Es peligroso que objetos toquen el ventilador a alta velocidad.

Nunca inspeccione o de servicio a la unidad usted mismo.
 Pida a una persona de servicio calificada para hacer este trabajo.

No deseché este producto como residuo municipal sin clasificar. Sepárelo para poder tratarlo correctamente.

No deseché los aparatos eléctricos como residuo municipales sin clasificar, utilice las instalaciones adecuadas.
 Contacte al gobierno municipal para obtener información sobre los sistemas de conexión disponibles.

Si los aparatos eléctricos son desechados en basureros o campos, algunas sustancias peligrosas pueden filtrarse en el suelo y entrar en la cadena alimenticia, dañando su salud y bienestar.

Para evitar fugas de refrigerante, contacte a su distribuidor.
 Cuando se instala el sistema y trabaja en una habitación pequeña, se requiere que se mantenga la concentración del refrigerante, por casualidad a que salga, por debajo del límite. De lo contrario, el oxígeno en la sala se puede ver afectado, dando lugar a un accidente grave.

El refrigerante en el aire acondicionado es seguro y normalmente no se fuga.
 Si hay fugas de refrigerante en la habitación, el contacto con fuego de un quemador, con una estufa o una cocina puede resultar en un gas nocivo.

Apague todos los dispositivos de calefacción combustibles, ventile la habitación, y contacte al distribuidor donde adquirió la unidad.

No utilice el aire acondicionado hasta que una persona del servicio confirme que la parte donde se fuga el refrigerante está reparada.

 **PRECAUCIÓN**

No utilice el aire acondicionado para otros fines.
 Para evitar cualquier deterioro de la calidad, no utilice la unidad para refrigeración de instrumentos de precisión, alimentos, plantas, animales u obras de arte.

Antes de limpiar, asegúrese de parar la operación, apague el interruptor o desenchufe el cable de alimentación.
 De lo contrario, podría producirse una descarga eléctrica y lesiones.

Para evitar descargas eléctricas o incendios, asegúrese de que un detector de fugas de tierra esté instalado.

Asegúrese de que el aire acondicionado esté conectado a tierra.
 Para evitar una descarga eléctrica, asegúrese de que la unidad está conectada a tierra y que el cable de tierra no esté conectado al gas, a la tubería de agua, pararrayos o cable de tierra telefónico.

Para evitar lesiones, no quite la protección del ventilador de la condensadora.

No opere el aire acondicionado con las manos mojadas .
Puede causar una descarga eléctrica.

No toque las aletas del intercambiador de calor.
Estas aletas están afiladas y pueden provocar lesiones.

No coloque objetos que puedan ser dañados por la humedad debajo de la evaporadora.
Puede producirse condensación si la humedad es superior al 80 %, el desagüe está obstruido o el filtro está contaminado.

Después de un uso prolongado, revise si hay daños a la base de la unidad y a sus accesorios.
Si está dañada, la unidad podría caerse y provocar lesiones.

Para evitar la falta de oxígeno, ventila la habitación suficientemente bien si se utilizó un quemador junto con el aire acondicionado.

Acomode la manguera de desagüe para asegurar un drenaje sin problemas.
Un drenaje incompleto puede causar la humectación de la construcción , muebles, etc.

Nunca toque las piezas internas del controlador.
No retire el panel frontal. Algunas piezas del interior son peligrosas al tacto, y puede causar un daño a la máquina.

Nunca exponga los niños pequeños, plantas o animales directamente al flujo de aire.
Puede afectar adversamente a los niños pequeños, animales y plantas.

No permita que un niño se monte sobre la condensadora, ni coloque objetos sobre la unidad.
Puede caerse y provocar lesiones.

No opere el aire acondicionado cuando se haya fumigado la habitación con insecticida.
El incumplimiento a esto podría causar que los productos químicos se depositen en la unidad, lo que podría poner en peligro la salud de las personas que son hipersensibles a los productos químicos.

No coloque aparatos que produzcan fuego abierto en lugares expuestos a la corriente de aire de la unidad o por debajo de la evaporadora.
Puede causar combustión incompleta o la deformación de la unidad debido al calor.

No instale el aparato de aire acondicionado en cualquier lugar donde pueda haber fuga de gas.
Si el gas se fuga y se queda alrededor del aparato de aire acondicionado, puede provocarse un incendio.

El aparato no está diseñado para ser utilizado por niños o personas enfermas, sin supervisión.

Este aparato puede ser utilizado por niños de 8 años o más y las personas con limitaciones en sus capacidades físicas, sensoriales o mentales, o por falta de experiencia y conocimientos que hayan recibido supervisión o instrucciones relativas al uso del aparato de una manera segura y comprenda los peligros involucrados. Los niños no deben jugar con el aparato. La limpieza y el mantenimiento no debe ser hecho por niños sin supervisión.

Este aparato no está diseñado para ser utilizado por personas (incluidos niños) con limitaciones en sus capacidades físicas, sensoriales o mentales, o con falta de experiencia y conocimiento, a menos que sean supervisados o instruidos sobre el uso del aparato por una persona responsable de su seguridad.

Los niños deben ser supervisados para asegurarse de que no jueguen con el aparato.

Si el cable de alimentación está dañado, debe ser reemplazado por el fabricante, su agente de servicio o por personal calificado, para evitar daños.

No utilice su aire acondicionado en una habitación húmeda, como baño o lavandería.

2. NOMBRE DE PARTES

El aire acondicionado consiste en la evaporadora, condensadora, la tubería conectora u el control remoto. (Ver Fig. 2)

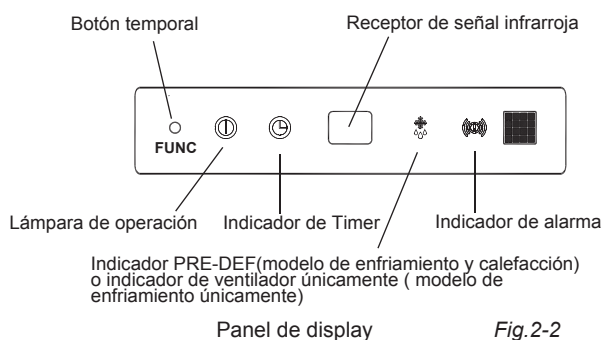
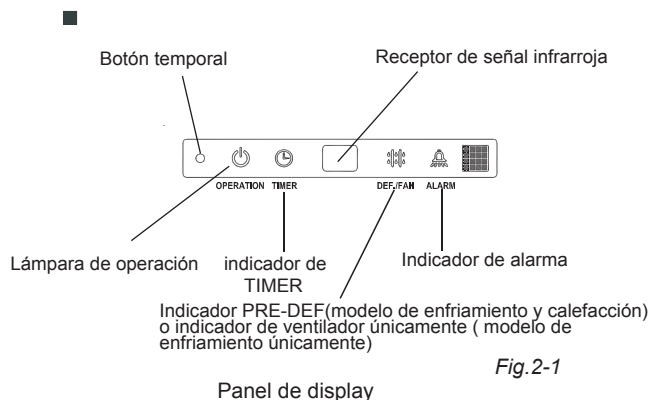

Esta función se usa para operar la unidad temporalmente en caso de que usted deje el control remoto en otro lugar, o que las pilas estén agotadas. Dos modos, AUTO y FORCED COOL, pueden seleccionarse por el BOTÓN TEMPORAL en la rejilla de entrada de aire de la caja de control de la evaporadora. Una vez que presione este botón, el aire acondicionado arrancará en el siguiente orden: AUTO, FORCED COOL, OFF y de nuevo a AUTO.

- 1 AUTO
La luz de operación se enciende, y el aire acondicionado funcionará en modo AUTOMÁTICO. La operación del control remoto se habilita para operar de acuerdo a la señal recibida.
- 2 FORCED COOL (ENFRIAMIENTO FORZADO)
La luz de operación parpadea, el aire acondicionado pasa a AUTO después de que se fuerza a enfriar a velocidad del aire en ALTA durante 30 minutos. La operación de control remoto está desactivada.
- 3 OFF
La luz de OPERACIÓN se apaga. El aire acondicionado está apagado mientras que la operación del control remoto esté activada.



NOTA

Este manual no incluye las Operaciones del Control Remoto, vea <<Manual del Propietario del Control Remoto>> empacado con la unidad para más detalles.

3. OPERACIONES Y DESEMPEÑO DEL AIRE ACONDICIONADO

Utilice el sistema en la siguiente temperatura para un funcionamiento seguro y efectivo. La temperatura máxima de operación para el aire acondicionado. (Enfriamiento/Calefacción)

Tabla 3-1 (Para aire acondicionado tipo inverter)

Temperatura Modo	Temperatura exterior	Temperatura de habitación
Operación Cooling (enfriamiento)	0°C ~ 50°C / 32 °F~122°F	17°C ~ 32°C (62 °F ~ 90°F)
	-15°C ~ 50°C / 5 °F~122°F (para modelos con sistema de enfriamiento de baja temp.)	
Operación Calefacción (no aplica en modelo de únicamente enfriamiento)	-15°C ~ 24°C / 5 °F~76°F	0°C ~ 30°C / 32 °F~86°F
Operación de secado	0°C ~ 50°C / 32 °F~122°F	17°C ~ 32°C (62 °F ~ 90°F)

Tabla 3-2

Temperatura Modo	Temperatura exterior	Temperatura de habitación
Operación Cooling (enfriamiento)	18°C ~ 43°C / 64 °F~109°F	17°C ~ 32°C (62 °F ~ 90°F)
	-7°C ~ 43°C / 20 °F~109°F (para modelos con sistema de enfriamiento de baja temp.)	
	18°C ~ 52°C / 64 °F~126°F (Para modelos tropicales especiales)	
Operación Calefacción (no aplica en modelo de únicamente enfriamiento)	-7°C ~ 24°C / 20 °F ~ 76°F	0°C ~ 30°C / 32 °F~86°F
Operación de secado	18°C ~ 43°C / 64 °F~109°F	17°C ~ 32°C (62 °F ~ 90°F)
	18°C ~ 52°C / 64 °F~126°F (Para modelos tropicales especiales)	



NOTA

- Si el aire acondicionado se utiliza fuera de las condiciones anteriores, puede provocar que la unidad funcione de manera anormal.
- Es normal que en la superficie del aire acondicionado se puede condensar agua cuando la humedad relativa sea mayor que la de la habitación, por favor, cierre la puerta y la ventana.
- El desempeño óptimo se alcanzará dentro de estos rangos de temperatura de funcionamiento.

Función de protección de 3 minutos

Una función de protección previene el aire acondicionado de ser activado por aproximadamente 3 minutos cuando se reinicia inmediatamente después de la operación.

Función de reinicio automático

- Una falla en la alimentación durante la operación detendrá la unidad completamente.
- Cuando la alimentación se reinicia, el indicador de OPERACIÓN de la evaporadora comienza a parpadear. Para reiniciar la unidad sin función de reinicio automático, presione el botón de ON/OFF en el control remoto. Para la unidad con función de reinicio automático, la unidad se reinicia automáticamente con todos los ajustes previos guardados en la función de memoria.

Detección de fugas del refrigerante (opcional):

Con la nueva tecnología, el área de display aparece "EC" (si es aplicable) y la lámpara indicadora continúa parpadeando cuando la condensadora detecta fuga del refrigerante.

Función de memoria del ángulo de la rejilla (opcional):

Para algunos modelos, el equipo es diseñado especialmente con la función de memoria de ángulo. La falla en la alimentación durante la operación o al presionar el botón de ON/OFF en el control remoto detendrá por completo la unidad. Cuando la alimentación se reestablece, o al presionar de nuevo el botón de ON/OFF en el control remoto, la unidad se reinicia de manera automática con el ángulo previo en la rejilla horizontal con la función de memoria. Le recomendamos ampliamente que el ángulo de la rejilla horizontal no sea muy pequeño, en caso que se condense agua y gotee de la rejilla horizontal. Presione el botón de control manual y el ángulo en la rejilla horizontal se reestablecerá a el ángulo estándar.

4. CONSEJOS PARA LA OPERACIÓN ECONÓMICA

Lo siguiente debe ser notificado para asegurar un funcionamiento económico.

- Ajuste la dirección del flujo de aire adecuada y evitar que el flujo de aire sea directo a los habitantes de la habitación.
- Ajuste la temperatura ambiente de manera adecuada para más comodidad y evitar sobreenfriamiento y sobrecalentamiento.
- En refrigeración, cierre las cortinas para evitar la luz solar directa.
- Ventile constantemente. El uso extendido requiere atención especial para ventilación.
- Mantenga las puertas y ventanas cerradas. Si las puertas y ventanas permanecen abiertas, el aire fluirá hacia afuera de la habitación, causando una disminución en el efecto de enfriamiento y calefacción.
- Nunca obstruya cerca de la salida o entrada del aire. Puede causar una menor eficiencia e incluso que se detenga el aparato.
- Ajuste el timer (temporizador).
- Si no piensa utilizar la unidad durante mucho tiempo, por favor desconecte la alimentación y remueva las pilas del control remoto. Cuando el interruptor de alimentación está conectado, algo de energía se consume, incluso si el aire acondicionado no está en funcionamiento. Así que por favor desconecte la alimentación para ahorrar energía.
- Mantenga la evaporadora y el control remoto al menos a 1 metro de distancia de las televisiones, radios, estéreos, y otros equipos similares. El no hacerlo puede causar estática e imágenes distorsionadas.
- Un filtro de aire obstruido, reduce el enfriamiento o la eficiencia de calefacción, límpielo cada dos semanas.

5. AJUSTE LA DIRECCIÓN DE FLUJO DE AIRE

Mientras la unidad está en operación, usted puede ajustar la rejilla de flujo de aire para cambiar la dirección del aire y naturalizar la temperatura de la habitación de manera uniforme.

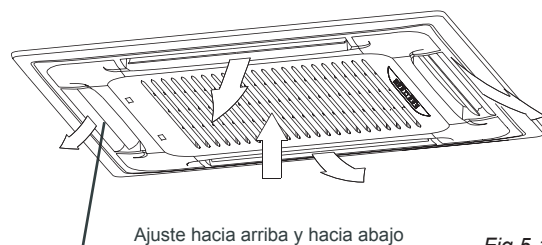

Fig 5-1

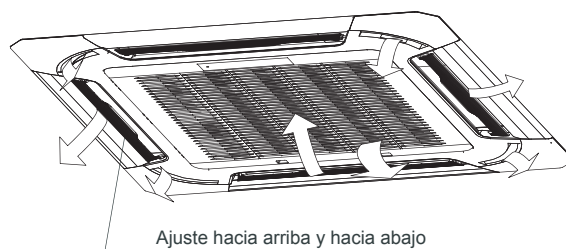

Fig 5-2

Ajustando la rejilla horizontal

Presione el botón de SWING para ajustar la rejilla a la posición deseada y presione nuevamente el botón para mantener la rejilla en su posición.

Ajuste la dirección del flujo de aire automáticamente.

Presione el botón de SWING, la rejilla oscilará automáticamente. Mientras que la función se ajusta, el ventilador del swing de la evaporadora está en ejecución; de otra manera, el ventilador del swing no se ejecuta. La escala de swing de cada lado es de 30°. Cuando el aire acondicionado no está en operación (incluyendo el ajuste de TIMER ON), el botón de swing es inválido.

6. MANTENIMIENTO



PRECAUCIÓN

Antes de que limpie el aire acondicionado, asegúrese de que la fuente de alimentación esté apagada.

Revise si el cableado no está roto o desconectado.

Utilice un paño seco para limpiar la evaporadora y el control remoto.

Se puede utilizar un paño húmedo para limpiar la evaporadora si esta está muy sucia.

Nunca utilice un paño mojado o húmedo en el control remoto.

No utilice un paño con químicos para limpiar, ni deje estos materiales sobre la unidad por mucho tiempo. Puede dañar o despintar la superficie de la unidad.

Para limpiar no utilice bencina, tiner, polvo pulidor o solventes similares. Esto puede causar que la superficie de plástico se rompa o se deforme.

■ Mantenimiento después de un largo período de inactividad

(Ej. Al inicio de la temporada)

Revise y quite todo lo que pueda bloquear las entradas y salidas de los respiraderos de la evaporadora y condensadora.

Limpie los filtros de aire y cubierta de la evaporadora. Consulte "Limpiando el filtro de aire" para más detalles de cómo proceder y asegurarse de instalar de nuevo en la misma posición los filtros de aire limpios.

Encienda la alimentación al menos 12 horas antes de operar la unidad para asegurar un buen funcionamiento. Tan pronto como se encienda la alimentación aparecerá la pantalla de control remoto.

■ Mantenimiento antes de un largo período de inactividad

(Ej. Al final de la temporada)

Deje que la unidad funcione sólo en el modo de ventilación por alrededor de medio día para secar el interior de las unidades.

Limpie los filtros de aire y cubiertas de la evaporadora. Consulte "Limpiando el filtro de aire" para más detalles de cómo proceder y asegurarse de instalar de nuevo en la misma posición los filtros de aire limpios.

■ Limpiando el filtro de aire

El filtro de aire puede prevenir que entren polvo y otras partículas. En caso de bloqueo del filtro, la eficiencia del aire acondicionado disminuye radicalmente. Es por eso que el filtro debe ser limpiado dos veces por semana durante períodos de tiempo de mucho uso.

Si el aire acondicionado es instalado en un lugar con polvo, limpie el filtro de aire frecuentemente.

Si el polvo acumulado es mucho para ser limpiado, por favor reemplace el filtro con uno nuevo (el filtro de aire reemplazable es un accesorio opcional).

1 Abra la rejilla de entrada de aire

Presione los switches hacia el medio simultáneamente como se indica en la Fig. 6-1. Luego estire hacia abajo la rejilla de entrada de aire.

Los cables de la caja de control, que están originalmente conectados en el cuerpo de las terminaciones eléctricas deben ser retiradas antes de realizar lo que se indica arriba.

2 Retire la rejilla de entrada de aire (junto con el filtro como se muestra en la Fig.6-1

Jale la rejilla de entrada de aire hacia abajo a 45° y levántela para retirarla.

3 Desarme el filtro de aire.

4 Limpie el filtro de aire.

Se puede utilizar una aspiradora o agua pura para limpiar el filtro de aire. Si se presenta mucha acumulación de polvo, por favor utilice un cepillo y detergente suave para limpiarlo y séquelo en un lugar fresco.

- El lado de entrada de aire debe estar hacia arriba cuando se utiliza una aspiradora. (Ver Fig. 6-3)
- El lado de entrada de aire debe estar hacia abajo cuando se utiliza agua. (Ver Fig. 6-4)



PRECAUCIÓN

No seque el filtro de aire bajo luz del sol directa o con fuego.

5 Reinstale el filtro de aire.

6 Instale y cierre las rejillas de entrada de aire en el orden inverso del paso 1 y 2 y conecte los cables de la caja de control a las terminaciones correspondientes del cuerpo principal.

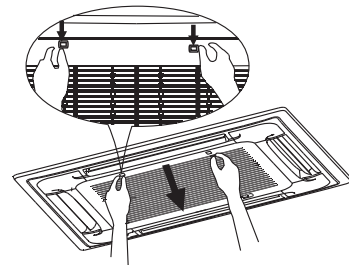

Fig.6-1

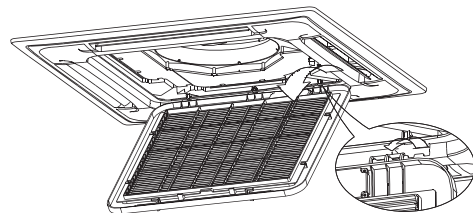

Fig.6-2

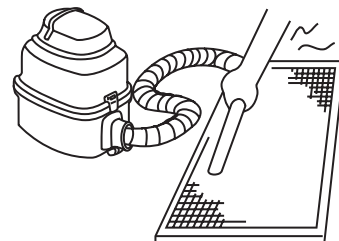

Fig.6-3

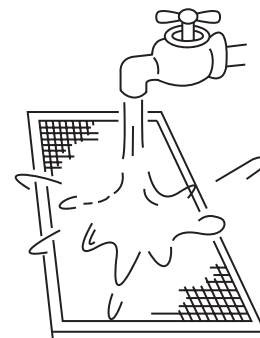

Fig.6-4

7. LOS SIGUIENTES SÍNTOMAS NO SON PROBLEMAS DEL AIRE ACONDICIONADO

Síntoma 1: El sistema no funciona

- El aire acondicionado no inicia inmediatamente después de que el botón de ON/OFF en el control remoto se presiona. Si se enciende la luz de operación, el sistema está en condiciones normales para evitar sobrecarga del motor del compresor, el aire acondicionado comienza 3 minutos después de que se enciende.
- Si la luz de operación y la luz indicadora "PRE-DEF" (modelo de enfriamiento y calefacción) o el indicador de sólo ventilador (modelo de enfriamiento) se enciende, significa que usted eligió el modo de calefacción. Al encender, si el compresor no arranca, la evaporadora tiene la protección "anti aire frío" debido a la baja temperatura de salida.

Síntoma 2: Cambio de modo a ventilador durante el modo enfriamiento

- Para evitar que el hielo en escarcha del evaporadora interior, el sistema cambiará al modo de ventilador de forma automática, restaurando el modo de enfriamiento poco después.
- Cuando la temperatura ambiente desciende a la temperatura programada, el compresor se apaga y la evaporadora cambia al modo de ventilador; cuando la temperatura se eleva, el compresor comienza de nuevo. Es lo mismo en el modo de calefacción.

Síntoma 3: Niebla sale de la unidad

Síntoma 3.1: Evaporadora

Cuando la humedad es alta durante el modo de enfriamiento, si el interior de la evaporadora está muy contaminado, la distribución de la temperatura dentro de una habitación se vuelve irregular. Es necesario limpiar por dentro la evaporadora. Consulte a su distribuidor para más detalles sobre la limpieza de la unidad. Esta operación requiere una persona calificada para el servicio.

Síntoma 3.2: Evaporadora y Condensadora

- Cuando la humedad es alta durante el modo de enfriamiento, si el interior de la evaporadora está muy contaminado, la distribución de la temperatura dentro de una habitación se vuelve irregular. Es necesario limpiar por dentro la evaporadora. Consulte a su distribuidor para más detalles sobre la limpieza de la unidad. Esta operación requiere una persona calificada para el servicio.
- Cuando el sistema se cambia a la operación de calentamiento después de la operación de descongelamiento, la humedad generada por el descongelamiento se convierte en vapor y gotea.

Síntoma 4: Ruido del aire acondicionado durante el enfriamiento

Síntoma 4.1: Evaporadora

- Se escucha un sonido "shah" continuo cuando el sistema está en el modo de enfriamiento o en cuando se detiene. Cuando la bomba de desagüe (accesorio opcional) está en funcionamiento, se escucha este ruido.
- Un chirrido "pishi-pishi" es escuchado cuando el sistema se detiene después de la operación de calefacción. La expansión y contracción de piezas de plástico causadas por el cambio de temperatura hacen este ruido.

Síntoma 4.2: Evaporadora y Condensadora

- Se escucha un silbido bajo cuando el sistema está en funcionamiento. Este es el sonido del gas refrigerante que fluye a través de las dos unidades, evaporadora y condensadora.

- Un silbido que se escucha al inicio o inmediatamente después de parar el funcionamiento u operación de descongelación. Este es el ruido del refrigerante causado por el paro del flujo o cambio de flujo.

Síntoma 4.3: Condensadora

- Cuando el tono del ruido del funcionamiento cambia. Este ruido es causado por el cambio de frecuencia.

Síntoma 5: La unidad arroja polvo

- Cuando la unidad se utiliza por primera vez en mucho tiempo. Esto se debe a que el polvo se ha metido en la unidad.

Síntoma 6: La unidad puede emitir olores

- La unidad puede absorber el olor de las habitaciones, muebles, cigarrillos, etc., y luego emitirlos.

Síntoma 7: El ventilador de la condensadora no gira

- Durante el funcionamiento. La velocidad del ventilador se controla con el fin de optimizar el funcionamiento del producto.

8. SOLUCIÓN DE PROBLEMAS (TROUBLESHOOTING)

8.1 Problemas y causas en el aire acondicionado

Si se produce una de las siguientes fallas de funcionamiento, deje de trabajar, desconecte la alimentación eléctrica y póngase en contacto con su distribuidor.

- La luz de operación parpadea rápidamente (5 Hz). Esta lámpara todavía parpadea rápidamente después de desconectar la alimentación y encender el equipo de nuevo. (Vea la tabla 8-1a y la tabla 8-1b)
- El control remoto recibe una falla o el botón no funciona bien.
- Un dispositivo de seguridad tales como un fusible, o un interruptor se acciona frecuentemente.
- Obstáculos y agua entren en el equipo.
- Se fuga el agua de la evaporadora.
- Otras fallas.

Si el sistema no funciona correctamente, con excepción de los casos anteriores o si los fallos de funcionamiento antes mencionados son evidentes, investigue el sistema de acuerdo con los siguientes procedimientos. (Ver tabla 8-2)

8.2 Problemas y causas del control remoto

Antes de solicitar servicio o reparación, revise los siguientes puntos. (Ver tabla 8-3)

Tabla 8-1a (Aplicable únicamente a el aire acondicionado tipo inverter)

Nº.	Falla	Lámpara de funcionamiento	Lámpara de Timer	Lámpara de descongelación	Lámpara de alarma	Display (Tubo Nixie)
1	Falla del modelo de colisiones			Destello rápido		E0
2	La comprobación del canal de comunicación entre la evaporadora y la condensadora es anormal		Destello rápido			E1
3	La comprobación del sensor de temperatura de la habitación es anormal	Destello rápido				E2
4	La comprobación del sensor de temp. de la tubería (T2) es anormal	Destello rápido				E3
5	La comprobación del sensor de temp. de la tubería (T2B) es anormal	Destello rápido				E4
6	Falla EEPROM			Destello rápido		E7
7	El ventilador de la evaporadora falla			Destello rápido	Destello rápido	E8
8	Falla de la condensadora				Destello lento	Ed
9	Falla en la alarma de nivel de agua				Destello rápido	EE
10	Comunicación del panel de elevación es anormal	Destello rápido		Destello rápido	Destello rápido	F0
11	Falla en el panel de elevación		Destello rápido	Destello rápido	Destello rápido	F1
12	El panel de elevación no se cierra		Encendido	Destello rápido	Destello rápido	F2
13	La comprobación de la comunicación del master/slave de la evaporadora es anormal		Destello rápido		Destello rápido	F3
14	Otras fallas de la unidad master/slave	Destello rápido			Destello rápido	F4
15	Falla en la detección de fuga del refrigerante	Encendido		Destello rápido	Destello rápido	EC

Tabla 8-1b (Aplicable para aire acondicionado con frecuencia fija únicamente)

Nº.	Falla	Lámpara de funcionamiento	Lámpara de Timer	Lámpara de descongelación	Lámpara de alarma	Display (Tubo Nixie)
1	El canal de comunicación entre la evaporadora y la condensadora es anormal	Destello rápido		Destello rápido		E1
2	El canal de revisión del sensor de temp. de la habitación es anormal		Destello rápido			E2
3	Falla en el sensor de evaporación	Destello rápido				E3
4	Falla en el sensor de condensación			Destello rápido		E4
5	Falla del sensor de la temperatura de la bomba				Destello rápido	E5
6	Falla exterior	Destello rápido	Destello rápido	Destello rápido	Destello rápido	E6
7	Falla de la EEPROM	Destello rápido	Destello rápido			E7
8	Falla de la alarma de nivel de agua				Destello rápido	E8
9	Motor DC fuera de control		Destello rápido		Destello rápido	Eb
10	Falla de baja presión en la condensadora	Destello rápido	Destello rápido	Destello rápido		Ed
11	La comprobación del canal de comunicación del panel de elevación es anormal	Destello rápido	Destello rápido	Destello rápido	Destello rápido	F0
12	Falla en el panel de elevación			Destello rápido	Destello rápido	F1
13	El panel de elevación no cierra		Encendido	Destello rápido	Destello rápido	F2
14	Falla en la detección de fugas del refrigerante	Destello rápido			Destello rápido	EC

Tabla 8-2

Síntomas	Causas	Soluciones
La unidad no arranca	<ul style="list-style-type: none"> Falla en la alimentación. El interruptor está en OFF. Los fusibles del interruptor pueden estar quemados. Las pilas del control remoto pueden estar agotadas, u otro problema. 	<ul style="list-style-type: none"> Espere a que vuelva la energía. Encienda la alimentación. Reemplace el fusible. Reemplace las pilas o revise el control.
El aire fluye normal pero no puede enfriar completamente	<ul style="list-style-type: none"> La temperatura no se establece adecuadamente Estar en los 3 minutos de protección del compresor. 	<ul style="list-style-type: none"> Establezca la temperatura apropiada. Espere.
La unidad arranca o se detiene frecuentemente	<ul style="list-style-type: none"> Muy poco o mucho refrigerante. Aire en el circuito refrigerante Mal funcionamiento del compresor. Muy alto o muy bajo voltaje. Circuito del sistema bloqueado. 	<ul style="list-style-type: none"> Revise fugas y recargue refrigerante correctamente. Aspire y recargue refrigerante. Dé mantenimiento o cambie el compresor. Instale un manóstató.
Efecto de bajo enfriamiento	<ul style="list-style-type: none"> El intercambiador de calor de la evaporadora y la condensadora está sucio. El filtro de aire está muy sucio. Las entradas y salidas a interior y exterior están bloqueadas. Puertas y ventanas abiertas Brillo directamente de la luz solar. Muchas fuentes de calor. Temperatura exterior muy alta. Fuga o falta de refrigerante. 	<ul style="list-style-type: none"> Encuentre la razón y solución. Limpie el intercambiador de calor. Limpie el filtro de aire. Elimine todas las suciedades y suavice el aire. Cierre puertas y ventanas. Coloque cortinas para proteger de la luz solar. Reduzca la fuente de calor. Reduzca la capacidad de enfriamiento del aire acondicionado (normal).
Efecto de baja calefacción	<ul style="list-style-type: none"> La temperatura exterior es menor de 7°C. Las puertas y ventanas no están completamente cerradas. Fuga o falta de refrigerante. 	<ul style="list-style-type: none"> Revise fugas y recargue refrigerante correctamente. Utilice un dispositivo para calentar. Cierre puertas y ventanas. Revise fugas y recargue refrigerante correctamente.

Tabla 8-3

Síntomas	Causas	Soluciones
No se puede cambiar la velocidad del ventilador.	<ul style="list-style-type: none"> Revise si el MODO indicado en la pantalla es "AUTO". 	Cuando el modo automático se selecciona, el aire acondicionado cambia automáticamente la velocidad del ventilador.
	<ul style="list-style-type: none"> Revise si el MODO indicado en la pantalla es "SECO" 	Cuando la operación dry es seleccionada el aire acondicionado cambia automáticamente la velocidad del ventilador. La velocidad del ventilador se puede seleccionar durante los modos "COOL", "FAN ONLY" y "HEAT".
La señal del control remoto no es transmitida ni cuando se presiona el botón ON/OFF.	<ul style="list-style-type: none"> Revise si las baterías del control remoto están agotadas. 	La fuente de alimentación está apagada.
No aparece el indicador TEMP.	<ul style="list-style-type: none"> Revise si el MODO que se indica en pantalla es FAN ONLY. 	No se puede establecer una temperatura en el modo FAN.
La indicación en la pantalla desaparece después de un lapso de tiempo.	<ul style="list-style-type: none"> Revise si la operación del TIMER haya finalizado cuando se indique TIMER OFF en la pantalla. 	La operación del aire acondicionado se detendrá al tiempo establecido.
El indicador de TIMER ON se apaga después de un cierto lapso de tiempo.	<ul style="list-style-type: none"> Revise que la operación del TIMER haya empezado cuando se indique TIMER ON en la pantalla. 	Hasta el tiempo establecido, el aire acondicionado arrancará automáticamente y el indicador apropiado se apagará.
No se reciben tonos de sonido de la evaporadora ni cuando se presiona el botón ON/OFF.	<ul style="list-style-type: none"> Revise si la señal de transmisión del control remoto está dirigida apropiadamente al receptor infrarrojo de la evaporadora cuando se presiona el botón ON/OFF. 	Apunte directamente con el transmisor de señales al receptor infrarrojo de la evaporadora, y después presione dos veces repetidamente el botón ON/OFF.

QS01U-019AW

El diseño y las especificaciones están sujetas a cambios sin previo aviso para mejorar el producto. Consulte con su agente de ventas o con el fabricante para obtener más información.

202000171396
20131211