

AIRE ACONDICIONADO MINI-SPLIT

MANUAL DE PROPIETARIO

SILVER 21



FRIO / CALOR	
MODELO:	CONTA DE:
53ABQ123A	Unidad Evaporadora: 40ABQ123A-E
	Unidad Condensadora: 38ABQ123A-C
53ABQ183A	Unidad Evaporadora: 40ABQ183A-E
	Unidad Condensadora: 38ABQ183A-C
53ABQ243A	Unidad Evaporadora: 40ABQ243A-E
	Unidad Condensadora: 38ABQ243A-C

Gracias por adquirir nuestro equipo de aire acondicionado.
Antes de usar el equipo de aire acondicionado, lea este manual de instrucciones detenidamente y
consérvelo para consultarlo en el futuro. **LEA Y GUARDE ESTAS INSTRUCCIONES**

Índice

Manual del Usuario

0 Precauciones.....04

1 Especificaciones y características de la unidad.....06

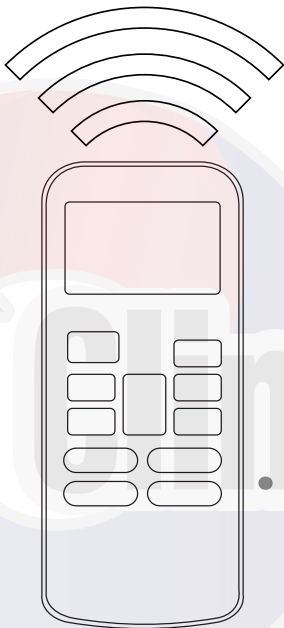

2 Operación Manual
(sin control remoto)11

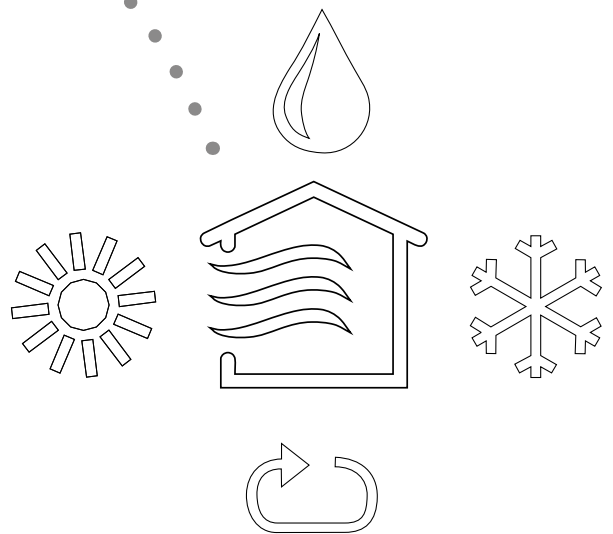

3 Cuidado y mantenimiento.....2

4 Solución de problemas.....14

5 Pauta europea para desechar el producto.....18

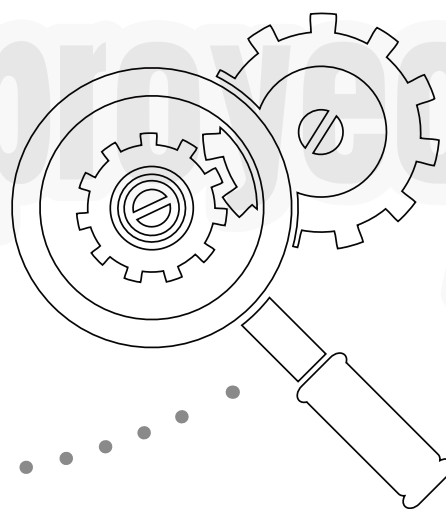
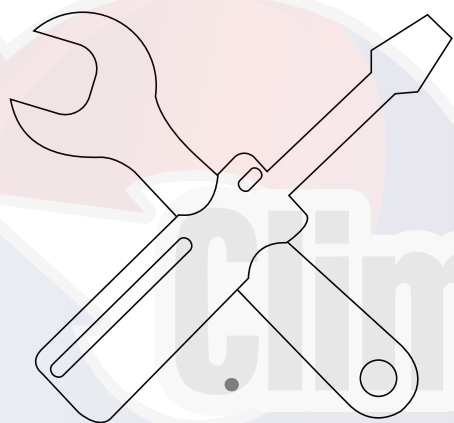

climaproyectos.com

Precauciones

Lea las precauciones antes de instalar

La instalación incorrecta por ignorar las instrucciones puede ocasionar serios daños o lesiones.

La seriedad de los daños o lesiones potenciales se indican como ADVERTENCIA o CUIDADO.



ADVERTENCIA

Este símbolo indica que ignorar las instrucciones puede ocasionar la muerte o lesiones graves.



CUIDADO

Este símbolo indica que ignorar las instrucciones puede ocasionar lesiones leves o dañar el aparato u otros objetos.



ADVERTENCIA

Este aparato puede ser utilizado por niños mayores de 8 años y por personas con capacidades físicas, sensoriales o mentales reducidas, o con falta de experiencia o conocimiento, si cuentan con supervisión o instrucciones relativas al uso del aparato en forma segura y comprenden los peligros asociados. Los niños no deben jugar con este aparato. La limpieza y el mantenimiento no deben ser realizados por niños sin la supervisión de un adulto.

ADVERTENCIAS PARA LA INSTALACIÓN

- Solicite que un representante autorizado realice la instalación del aire acondicionado. La instalación inadecuada puede ocasionar pérdida de agua, shock eléctrico o incendio.
- La reparación, mantenimiento y reubicación de esta unidad debe ser realizada por un técnico autorizado. Las reparaciones inadecuadas pueden provocar lesiones graves o fallas en el producto.

ADVERTENCIAS PARA UTILIZAR EL PRODUCTO

- Si se presenta una situación anormal (por ej. olor a quemado), apague la unidad inmediatamente y desenchúfela. Comuníquese con el representante para que le brinde instrucciones a fin de evitar shock eléctrico, incendio o lesiones.
- **No** introduzca los dedos, ni barras u otros objetos en la entrada o la salida del aire, ya que podría sufrir lesiones, dado que el ventilador gira a gran velocidad.
- **No** utilice aerosoles inflamables cerca de la unidad, como, por ejemplo, fijador para el cabello, laca o pintura, ya que podría ocasionar combustión o incendio.
- **No** opere el aire acondicionado en lugares próximos a gases combustibles. El gas emitido puede acumularse alrededor de la unidad y ocasionar una explosión.
- **No** opere el aire acondicionado en una habitación húmeda (por ej., baño o lavadero), ya que podría ocasionar shock eléctrico y provocar que el producto se deteriore.
- **No** exponga su cuerpo directamente al aire frío durante un tiempo prolongado.

ADVERTENCIAS CONCERNIENTES A LA ELECTRICIDAD

- Utilice únicamente el cable indicado. Si el cable de alimentación se encuentra en mal estado, debe ser reemplazado por el fabricante o Centro de servicio Autorizado.
- Mantenga el enchufe limpio. Retire el polvo y la suciedad que se acumulan alrededor del mismo. Los enchufes sucios pueden ocasionar incendios o shock eléctrico.
- **No** tire del cable para desenchufar la unidad. Tome el enchufe con firmeza y desenchúfelo del tomacorriente. Tirar directamente del cable puede dañarlo, lo que puede derivar en incendio o shock eléctrico.
- **No** utilice empalmes, no realice alargues caseros, ni conecte otros aparatos en el mismo tomacorriente que el aire acondicionado. Las conexiones eléctricas precarias, la falta de aislante y el voltaje insuficiente pueden ocasionar incendios.

ADVERTENCIAS PARA LIMPIEZA Y MANTENIMIENTO

- Apague el aparato y desenchúfelo antes de limpiar. El no realizar esto puede ocasionar shock eléctrico.
- **No** limpie el aire acondicionado con una gran cantidad de agua.
- **No** limpie el aire acondicionado con limpiadores combustibles, ya que estos pueden ocasionar incendios o deformaciones.



¡ CUIDADO

- Si el aire acondicionado se utiliza junto con hornillas o estufas, ventile bien la habitación para evitar la falta de oxígeno.
- Apague el aire acondicionado y desenchufe la unidad, si no va a utilizarla durante un tiempo prolongado.
- Apague y desenchufe la unidad cuando haya tormenta eléctrica.
- Asegúrese de que la condensación del agua pueda drenarse de la unidad sin obstáculos.
- **No** opere el aire acondicionado con las manos húmedas, ya que puede sufrir un shock eléctrico.
- **No** utilice el aparato para otro fin que no sea el indicado.
- **No** se trepe, ni coloque objetos encima de la unidad exterior.
- **No** permita que el aire acondicionado funcione durante períodos prolongados con las puertas o ventanas abiertas, o si la humedad es muy alta.

Especificaciones y características de la unidad

1

Partes de la unidad

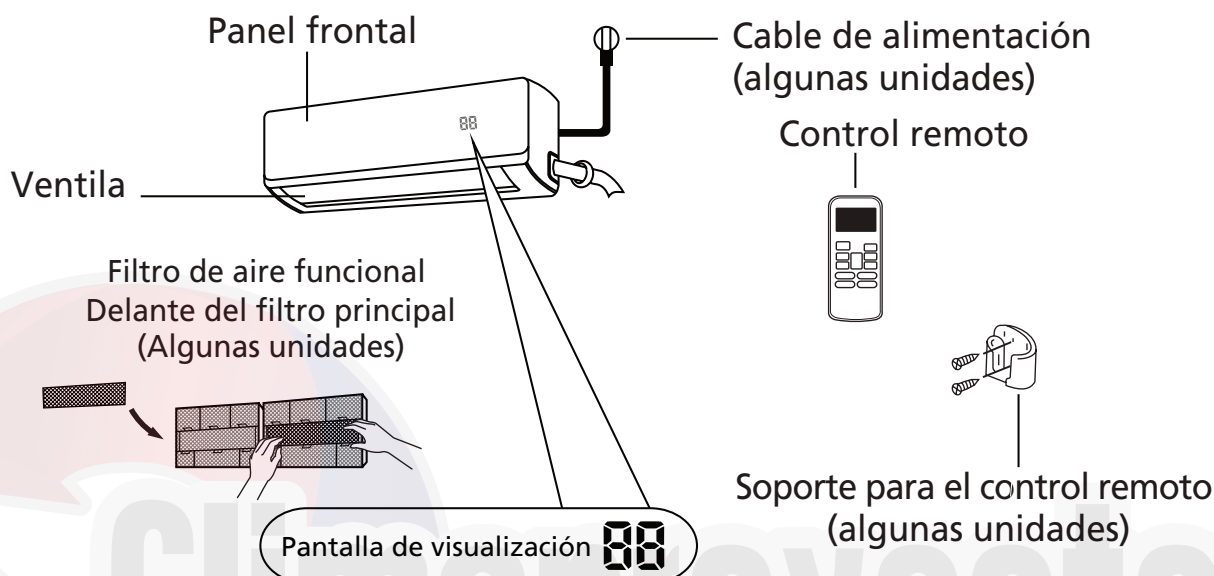

- "01" durante 3 segundos cuando:
- TIMER ON está ajustado
 - FRESH, SWING, TURBO, o SILENCE están encendidos
- "0F" Durante 3 segundos cuando:
- TIMER OFF está ajustado
 - FRESH, SWING, TURBO, o SILENCE se apagan
- "cF" Cuando la función anti-aire frío se enciende
- "dF" al descongelar
- "5C" durante la autolimpieza
- "FP" cuando se activa la función anticongelamiento
- "88" Cuando la función ECO (opcional) está activada, '88' aparece gradualmente, uno por uno, --E
[- 0 -- ajustar temperatura --E en intervalo de un segundo.

En modo "Ventilador", la unidad indicará la temperatura ambiente.
En otros modos, la unidad indicará el ajuste de temperatura.

Significado de los códigos del panel indicador

NOTA: No se incluye guía para utilizar el control remoto infrarrojo.

Cómo lograr un rendimiento óptimo

El rendimiento óptimo para los modos COOL, HEAT y DRY puede lograrse dentro de los siguientes rangos de temperatura. Cuando el aire acondicionado se utiliza fuera de estos rangos, se activan ciertos mecanismos de protección, que pueden ocasionar que la unidad no tenga un rendimiento óptimo.

Tipo Mini-Split Inverter

	modo COOL	modo HEAT	modo DRY
Temperatura ambiente	17°C - 32°C (63°F - 90°F)	0°C - 30°C (32°F - 86°F)	10°C - 32°C (50°F - 90°F)
Temperatura exterior	0°C - 50°C (32°F - 122°F)	-15°C - 30°C (5°F - 86°F)	0°C - 50°C (32°F - 122°F)
	-15°C - 50°C (5°F - 122°F) (para modelos con sistemas de enfriado a baja temperatura)		
	0°C - 58°C (32°F - 136°F) (para modelos tropicales especiales)		

PARA UNIDADES EXTERIORES CON CALENTADOR ELÉCTRICO AUXILIAR

Cuando la temperatura exterior es menor a 0°C (32°F), es altamente recomendable mantener la unidad conectada en todo momento, para un rendimiento continuo parejo.

Tipo Mini-Split de Velocidad Fija

	modo COOL	modo HEAT	modo DRY
Temperatura ambiente	17°-32°C (63°-90°F)	0°-30°C (32°-86°F)	10°-32°C (50°-90°F)
Temperatura exterior	18°-43°C (64°-109°F)	-7°-24°C (19°-75°F)	11°-43°C (52°-109°F)
	-7°-43°C (19°-109°F) (para modelos con sistemas de enfriado a baja temperatura)		18°-43°C (64°-109°F)
	18°-54°C (64°-129°F) (para modelos tropicales especiales)		18°-54°C (64°-129°F) (para modelos tropicales especiales)

Para optimizar aún más el rendimiento de su unidad, realice lo siguiente:

- Mantenga puertas y ventanas cerradas.
- Limite el uso de energía mediante las funciones "TIMER ON" y "TIMER OFF".
- No obstruya la entrada ni la salida de aire.
- Inspeccione y limpie los filtros de aire con regularidad.

Para una explicación detallada de cada función, ver el **Manual del Control Remoto**.

Otras características

- **Reinicio automático**

Si hay un corte de energía, la unidad se reiniciará automáticamente con los ajustes previos, una vez que la energía se restablezca.

- **Anti-moho (algunas unidades)**

Al apagar la unidad en los modos COOL, AUTO (COOL), o DRY, continuará funcionando a muy baja intensidad para secar el agua condensada y evitar la formación de moho.

- **Control Wi-Fi (algunas unidades)**

El control Wi-Fi le permite controlar el aire acondicionado a través de su teléfono celular y una conexión Wi-Fi.

- **Memoria del ángulo de la aleta (algunas unidades)**

Al encender la unidad, la aleta volverá automáticamente a su ángulo anterior.

- **Detección de pérdida de refrigerante (algunas unidades)**

La unidad interna indicará automáticamente "EC", cuando detecte una pérdida de refrigerante.

Para una explicación detallada de las funciones avanzadas de su unidad (por ej. modo TURBO y funciones de autolimpieza), ver el **Manual del Control Remoto**.

NOTA SOBRE LAS ILUSTRACIONES

Las ilustraciones de este manual tienen un fin explicativo. La forma real de la unidad interior puede ser levemente diferente. Prevalecerá la forma real.

Climaproyectos.com

• Ajuste del ángulo de flujo de aire

Ajuste para flujo vertical

Mientras la unidad esté encendida, utilice el botón **SWING/DIRECT** para ajustar la dirección del flujo del aire (ángulo vertical).

1. Oprima el botón **SWING/DIRECT** una vez para activar la aleta. Cada vez que oprima el botón, la aleta se moverá 6°. Oprima el botón hasta alcanzar la dirección deseada.
2. Para hacer que la aleta oscile continuamente, oprima el botón **SWING/DIRECT** y manténgalo oprimido durante 3 segundos. Oprímalo nuevamente para detener la función automática.

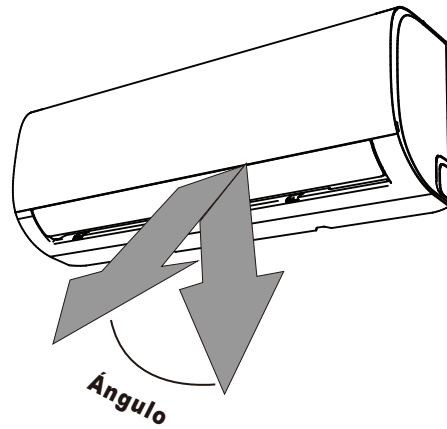

CUIDADO: No deje la aleta en un ángulo muy vertical durante períodos prolongados, ya que puede ocasionar que la condensación de agua gotee sobre sus muebles.

Fig. 2.2

Ajuste para flujo horizontal

El ángulo horizontal del flujo del aire debe ajustarse de forma manual. Tome el deflector (Ver Fig.2.3) y ajústelo en forma manual hasta alcanzar la dirección deseada. En algunas unidades, es posible ajustar el ángulo horizontal mediante el control remoto. Ver el Manual del Control Remoto.

NOTA SOBRE ÁNGULOS DE LA ALETA

Al utilizar el modo COOL o el modo DRY, no ajuste la aleta a un ángulo muy vertical, ya que puede provocar que el agua se condense sobre la misma y gotee sobre los muebles o el piso. (Ver Fig.2.2)

En el modo COOL o el modo HEAT, el ajuste de la aleta en un ángulo muy vertical puede reducir el rendimiento de la unidad, debido a la restricción del flujo de aire.

No mueva la aleta en forma manual, ya que se desprograma. Si sucede esto, apague la unidad y desenchúfela por unos segundos; luego reiníciela nuevamente. Esto hará que la aleta se reajuste.



CUIDADO

No coloque los dedos ni cerca ni dentro del lado de succión y de salida del aire. El ventilador dentro de la unidad gira a gran velocidad, lo que puede ocasionar lesiones.

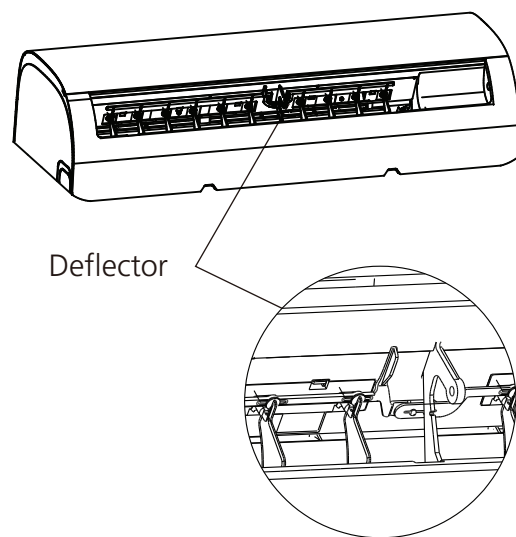

Fig. 2.3

- **Funcionamiento en modo "Sleep"**

La función "SLEEP" se utiliza para reducir el uso de energía mientras Ud. duerme (y no necesita el mismo ajuste para tener una temperatura agradable). Esta función solo puede activarse a través del control remoto.

Oprima el botón "**SLEEP**" antes de irse a dormir. Cuando esté en modo COOL, la unidad aumentará la temperatura en 1°C (2°F) luego de 1 hora, y nuevamente aumentará 1°C (2°F) adicional luego de una hora más. Cuando esté en modo HEAT, la unidad disminuirá la temperatura en 1°C (2°F) luego de 1 hora, y nuevamente disminuirá 1°C (2°F) adicional luego de una hora más.

Mantendrá la última temperatura durante 5 horas, luego la unidad se apagará en forma automática.

Nota: la función "SLEEP" no está disponible para el modo FAN o el modo DRY.

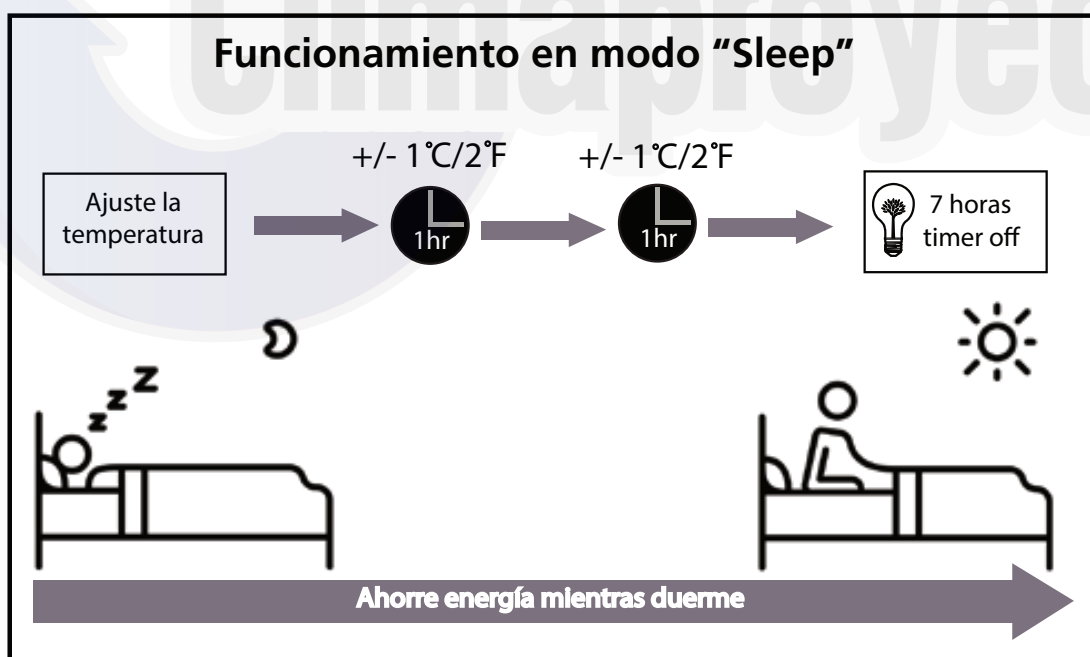

Fig. 3.1

Operación Manual (sin control remoto)

2

Cómo operar la unidad sin control remoto

En caso de que el control remoto no funcione, la unidad puede operarse de forma manual con el botón **CONTROL MANUAL** que se encuentra en la unidad interior. Tenga en cuenta que la operación manual no es una solución a largo plazo, y que se recomienda el manejo de la unidad a través del control remoto.

ANTES DE LA OPERACIÓN MANUAL

La unidad debe apagarse antes de manejarla de forma manual.

Para operar de forma manual:

1. Abra el panel frontal de la unidad interior.
2. Ubique el botón **"CONTROL MANUAL"** que se encuentra sobre el lado derecho de la unidad.
3. Oprima el botón **"CONTROL MANUAL"** una vez para activar el modo FORCED AUTO (auto forzado).
4. Oprima el botón **"CONTROL MANUAL"** nuevamente para desactivar el modo FORCED COOLING ("frío forzado").
5. Oprima el botón **"CONTROL MANUAL"** una tercera vez para apagar la unidad.
6. Cierre el panel frontal.

! CUIDADO

El botón manual fue diseñado con fines de prueba y de operación de emergencia únicamente. No utilice esta función, salvo que no tenga el control remoto y sea absolutamente necesario. Para restaurar la operación regular, utilice el control remoto para activar la unidad.

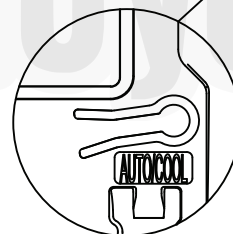
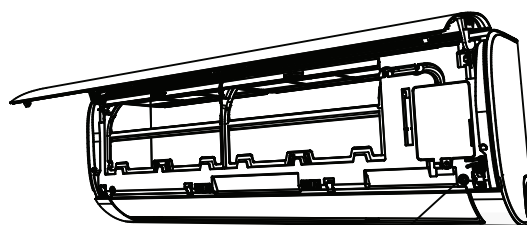

Botón de Control Manual

Cuidado y Mantenimiento

3

Cómo limpiar la unidad interior



ANTES DE REALIZAR LA LIMPIEZA O EL MANTENIMIENTO

SIEMPRE APAGUE EL SISTEMA DE AIRE ACONDICIONADO Y DESENCHÚFELO ANTES DE REALIZAR LA LIMPIEZA O EL MANTENIMIENTO.



CUIDADO

Utilice únicamente un paño seco y suave para limpiar la unidad. Si esta estuviese muy sucia, puede utilizar un paño remojado en agua tibia.

- **No** utilice productos químicos ni paños con tratamientos químicos para limpiar la unidad.
- **No** utilice benceno, disolvente (thinner), pulidor ni otros solventes para limpiar la unidad, ya que pueden ocasionar roturas o deformaciones sobre la superficie plástica.
- **No** utilice agua a una temperatura superior a 40°C (104°F) para limpiar el panel frontal, ya que el mismo podría deformarse o decolorarse.

Cómo limpiar el filtro de aire

Un aire acondicionado obstruido puede reducir su capacidad de enfriamiento, además de que puede afectar la salud. Asegúrese de limpiar el filtro cada dos semanas.

1. Levante el panel frontal de la unidad.
2. Tome la lengüeta que se encuentra al final del filtro y tire hacia usted.
3. Ahora tire hacia abajo para extraer el filtro.
4. Si el filtro contiene un pequeño filtro desodorizante, retírelo del filtro más grande. Limpie el filtro pequeño con una aspiradora manual.
5. Limpie el filtro más grande con agua tibia jabonosa. Utilice un detergente suave.

6. Enjuague el filtro con agua y escúrralo.
7. Séquelo en un lugar fresco y seco. No lo exponga directamente a la luz solar.
8. Cuando esté seco, vuelva a colocar el filtro pequeño con el filtro más grande y colóquelo nuevamente en la unidad interna.
9. Cierre el panel frontal de la unidad.

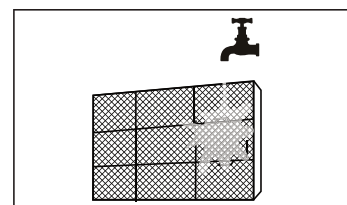
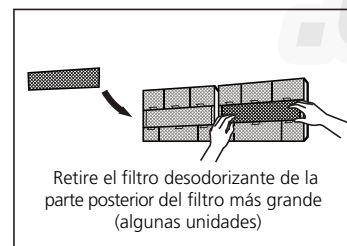
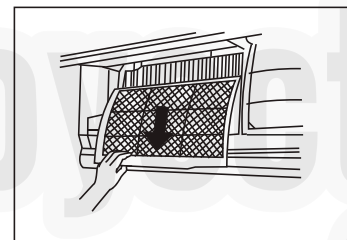
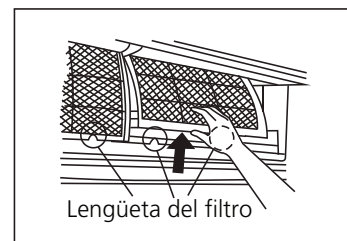

Fig. 5.1



CUIDADO

No toque el filtro desodorizante (Plasma) hasta pasados 10 minutos, como mínimo, de haber apagado la unidad.

! CUIDADO

- Antes de cambiar o limpiar el filtro, apague la unidad y desenchúfela.
- Al retirar el filtro, no toque las partes de metal de la unidad, ya que los bordes pueden ocasionar cortes.
- No utilice agua para limpiar el interior de la unidad interior, ya que puede destruir la aislación y provocar un shock eléctrico.
- No exponga el filtro directamente a la luz solar, ya que puede encoger.

Recordatorio del filtro de aire (Opcional)

Recordatorio de limpieza del filtro de aire

Luego de 240 horas de uso, en el panel indicador de la unidad interna aparecerá "CL." Se trata de un recordatorio para limpiar el filtro. Luego de 15 segundos, aparecerá nuevamente la indicación anterior.

Para reajustar el recordatorio, oprima 4 veces el botón **LED** del control remoto, u oprima 3 veces el botón **CONTROL MANUAL**. Si no reajusta el recordatorio, el indicador "CL" aparecerá nuevamente cuando reinicie la unidad.

Recordatorio de recambio del filtro de aire

Luego de 2.880 horas de uso, en el panel indicador de la unidad interna aparecerá "nF." Se trata de un recordatorio para cambiar el filtro. Luego de 15 segundos, aparecerá nuevamente la indicación anterior.

Para reajustar el recordatorio, oprima 4 veces el botón **LED** del control remoto, u oprima 3 veces el botón **CONTROL MANUAL**. Si no reajusta el recordatorio, el indicador "nF" aparecerá nuevamente cuando reinicie la unidad.

! CUIDADO

- El mantenimiento y limpieza de la unidad exterior deben ser realizados por el representante autorizado o por un service con licencia.
- Las reparaciones deben ser realizadas por el representante autorizado o por un service con licencia.

Mantenimiento- Períodos prolongados sin uso

Si no planea utilizar el aire acondicionado por un período prolongado, realice lo siguiente:

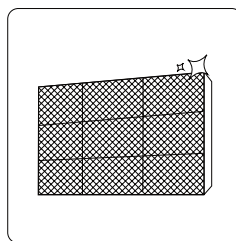

Limpie todos los filtros

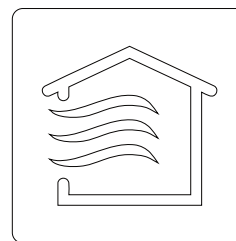

Encienda la función "FAN" hasta que la unidad se seque completamente



Apague la unidad y desenchúfela

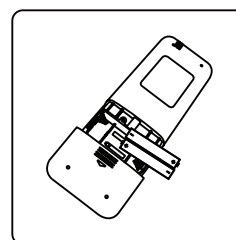

Quítele las pilas al control remoto

Mantenimiento- Inspección previa a la temporada

Luego de un período prolongado sin uso, o antes de períodos de uso frecuente, realice lo siguiente:

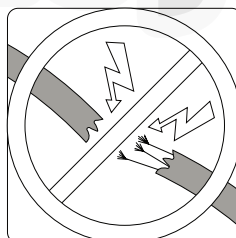

Compruebe que los cables estén en buenas condiciones

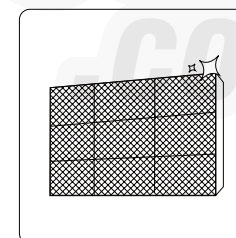

Limpie todos los filtros



Compruebe que no haya pérdidas

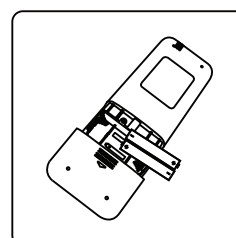

Coloque nuevamente las pilas

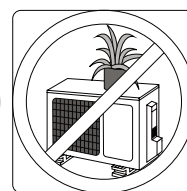
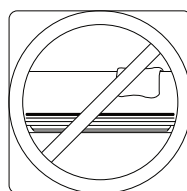

Asegúrese de que no haya nada que obstruya la entrada y salida del aire

! PRECAUCIONES

En caso de que ocurra CUALQUIERA de las siguientes situaciones, ¡apague la unidad inmediatamente!

- El cable de alimentación está dañado o inusualmente caliente
- Hay olor a quemado
- La unidad emite un sonido fuerte o anormal
- Se quemó un fusible o el disyuntor se dispara con frecuencia
- Cae agua u otros objetos dentro o fuera de la unidad

NO INTENTE ARREGLAR ESTOS PROBLEMAS USTED MISMO! ¡COMUNÍQUESE CON EL SERVICE AUTORIZADO INMEDIATAMENTE!

Problemas comunes

Los siguientes problemas no son debido a mal funcionamiento y en la mayoría de los casos no requieren reparación.

Problema	Causa posible
La unidad no enciende al oprimir el botón "ON/OFF"	La unidad posee una característica de protección de 3 minutos, que evita la sobrecarga. La unidad no puede reiniciarse dentro de los tres minutos de haber sido apagada.
La unidad cambia del modo COOL/HEAT o modo FAN	La unidad puede cambiar los ajustes para evitar que se forme escarcha sobre ella. Una vez que aumente la temperatura, funcionará nuevamente en el modo seleccionado anteriormente.
	Se alcanzó la temperatura seleccionada, y la unidad apaga el compresor. Continuará funcionando cuando la temperatura cambie nuevamente.
La unidad interior emite un vaho blanco	En regiones húmedas, una gran diferencia de temperatura entre el aire ambiente y el aire acondicionado puede ocasionar un vaho blanco.
La unidad interior y la exterior emiten un vaho blanco	Cuando la unidad se reinicia en modo CALOR luego del descongelado, puede aparecer un vaho blanco, debido a la humedad generada por ese proceso.

Problema	Causa posible
La unidad interior hace ruido	Cuando la aleta reajusta su posición, puede aparecer un sonido de ráfaga de aire.
	Cuando la unidad funciona en modo HEAT, puede aparecer un sonido chirriante, debido a la expansión y contracción de las piezas plásticas de la unidad.
La unidad interior y la exterior hacen ruido	Silbido leve durante el funcionamiento: esto es normal y es debido a que el gas refrigerante fluye por las unidades interior y exterior.
	Silbido leve cuando se inicia el sistema, cuando recién terminó, o durante el proceso de descongelado: esto es normal y es debido a que el gas refrigerante se detiene y cambia de dirección.
	Sonido chirriante: la expansión y contracción normales de las piezas plásticas y metálicas, debidas a cambios de temperatura durante el funcionamiento, pueden ocasionar este sonido.
La unidad exterior hace ruido	La unidad hace diferentes sonidos según el modo de funcionamiento.
Sale polvo de la unidad interior o de la exterior	La unidad puede acumular polvo durante períodos prolongados sin uso. Dicho polvo se desprenderá al encender la unidad. Esto puede reducirse cubriendo la unidad durante períodos largos de inactividad.
La unidad desprende mal olor	La unidad puede absorber olores del ambiente (por ej. muebles, comida, cigarrillo, etc.), los que emanarán durante el funcionamiento.
	Los filtros de la unidad están enmohecidos y deben limpiarse.
El ventilador de la unidad exterior no funciona	Durante el funcionamiento, la velocidad del ventilador se encuentra controlada para optimizar el funcionamiento del producto.
El funcionamiento es errático, impredecible, o la unidad no responde	<p>La interferencia proveniente de las torres de telefonía móvil y de boosters remotos puede ocasionar un mal funcionamiento.</p> <p>En este caso, intente lo siguiente:</p> <ul style="list-style-type: none"> • Desconecte el aparato y enchúfelo nuevamente. • Oprima el botón "ON/OFF" del control remoto para reiniciar el funcionamiento.

NOTA: Si el problema persiste, comuníquese con el representante local o su centro de atención al cliente más próximo. Sumínístreles una descripción detallada del mal funcionamiento y su número de modelo.

Solución de problemas

Cuando ocurra un problema, compruebe lo siguiente antes de comunicarse con el service.

Problema	Causa posible	Solución
Frío insuficiente	La temperatura ajustada puede ser superior a la temperatura ambiente	Ajústelo a una temperatura más baja
	El intercambiador de calor de la unidad interior o exterior está sucio	Limpie el intercambiador de calor afectado
	El filtro de aire está sucio	Retire el filtro y límpielo según las instrucciones
	La entrada o la salida del aire en cualquiera de las unidades está obstruida	Apague la unidad, retire la obstrucción y enciéndala nuevamente
	Las puertas y ventanas están abiertas	Asegúrese de que todas las puertas y ventanas estén cerradas durante el funcionamiento de la unidad
	La luz solar genera demasiado calor	Cierre ventanas y cortinas durante períodos de gran calor o luz solar potente
	Hay muchas fuentes de calor en la habitación (personas, computadoras, aparatos electrónicos, etc.)	Reduzca la cantidad de fuentes de calor
	El refrigerante está bajo debido a pérdidas o uso prolongado	Compruebe que no haya pérdidas, selle nuevamente si es necesario y complete el refrigerante
	Se encuentra activada la función SILENCIO (algunas unidades)	La función SILENCIO puede disminuir el rendimiento del producto, reduciendo la frecuencia del funcionamiento. Apague la función SILENCIO.

Problema	Causa posible	Solución
La unidad no funciona	No hay energía	Espere a que la energía se restablezca
	La energía está desconectada	Conecte la energía
	Se quemó el fusible	Reemplace el fusible
	Las pilas del control remoto no funcionan	Cambie las pilas
	La protección de 3 minutos está activada	Espere 3 minutos antes de reiniciar la unidad
	El timer está activado	Apague el timer
La unidad arranca y se detiene con frecuencia	Hay demasiado o muy poco refrigerante en el sistema	Compruebe que no haya pérdidas y recargue el refrigerante
	Hay gas incompresible o humedad en el sistema	Retire el refrigerante del sistema y recárguelo
	El compresor se rompió	Reemplace el compresor
	El voltaje es muy alto o muy bajo	Instale un manostato para regular el voltaje
Calor insuficiente	La temperatura exterior es muy baja	Utilice un equipo auxiliar de calor
	Entra aire frío a través de puertas y ventanas	Asegúrese de que las puertas y ventanas estén cerradas durante el uso
	El refrigerante está bajo debido a pérdidas o uso prolongado	Compruebe que no haya pérdidas, selle nuevamente si es necesario y complete el refrigerante
La lámpara indicadora continúa encendida	<p>La unidad puede detener el funcionamiento o continuar funcionando con seguridad. Si la lámpara indicadora continúa encendida o aparece un código de error, espere 10 minutos aproximadamente. El problema puede resolverse por sí solo. De lo contrario, desconecte la energía y conéctela nuevamente. Encienda la unidad.</p> <p>Si el problema persiste, desconecte la energía y comuníquese con el centro de atención al cliente más cercano.</p>	
<p>Aparece un código de error en el panel indicador de la unidad:</p> <ul style="list-style-type: none"> • E0, E1, E2... • P1, P2, P3... • F1, F2, F3... 		

NOTA: Si el problema persiste luego de realizar todos los controles y diagnósticos anteriores, apague la unidad inmediatamente y comuníquese con un service autorizado.

Directrices europeas acerca de la eliminación

5

Este aparato contiene refrigerante y otros materiales potencialmente peligrosos. Para desechar este producto, la legislación requiere una recolección y tratamiento especiales. **No** lo deseche junto con los residuos domiciliarios o sin clasificar.

Para desechar este aparato, cuenta con las siguientes opciones:

- Deshágase de él en los lugares municipales designados para la recolección de residuos electrónicos.
- Al comprarlo, el lugar de venta puede tomar el aparato viejo sin cargo.
- El fabricante puede tomar el aparato viejo sin cargo.
- Venda el aparato a recicladores de metal certificados.

Aviso especial

Desechar este aparato en el bosque u otros entornos naturales pone en peligro su salud y es malo para el medio ambiente. Sustancias peligrosas pueden filtrarse a las aguas subterráneas y entrar en la cadena alimenticia.



Climaproyectos
.com



El diseño y las especificaciones pueden cambiar sin previo aviso por motivos de mejora en el producto. Consulte con el punto de venta o el fabricante para obtener detalles.