

Aire Acondicionado Portatil

Manual de Instrucciones

SÓLO FRÍO

FRÍO/CALOR

52PTC121D

52PTQ121D



Gracias por adquirir nuestro equipo portátil de aire acondicionado.
Antes de usar el equipo de aire acondicionado, lea este manual de instrucciones detenidamente y consérvelo para consultarlo en el futuro.

LEA Y GUARDE ESTAS INSTRUCCIONES!

Contenido

Preparación	2
Precauciones de seguridad	4
Precauciones	5
Instalación	6
Operación	10
Mantenimiento	13
Diagnóstico de fallas	14
Notas de Diseño y compatibilidad	15
Responsabilidad Social	16

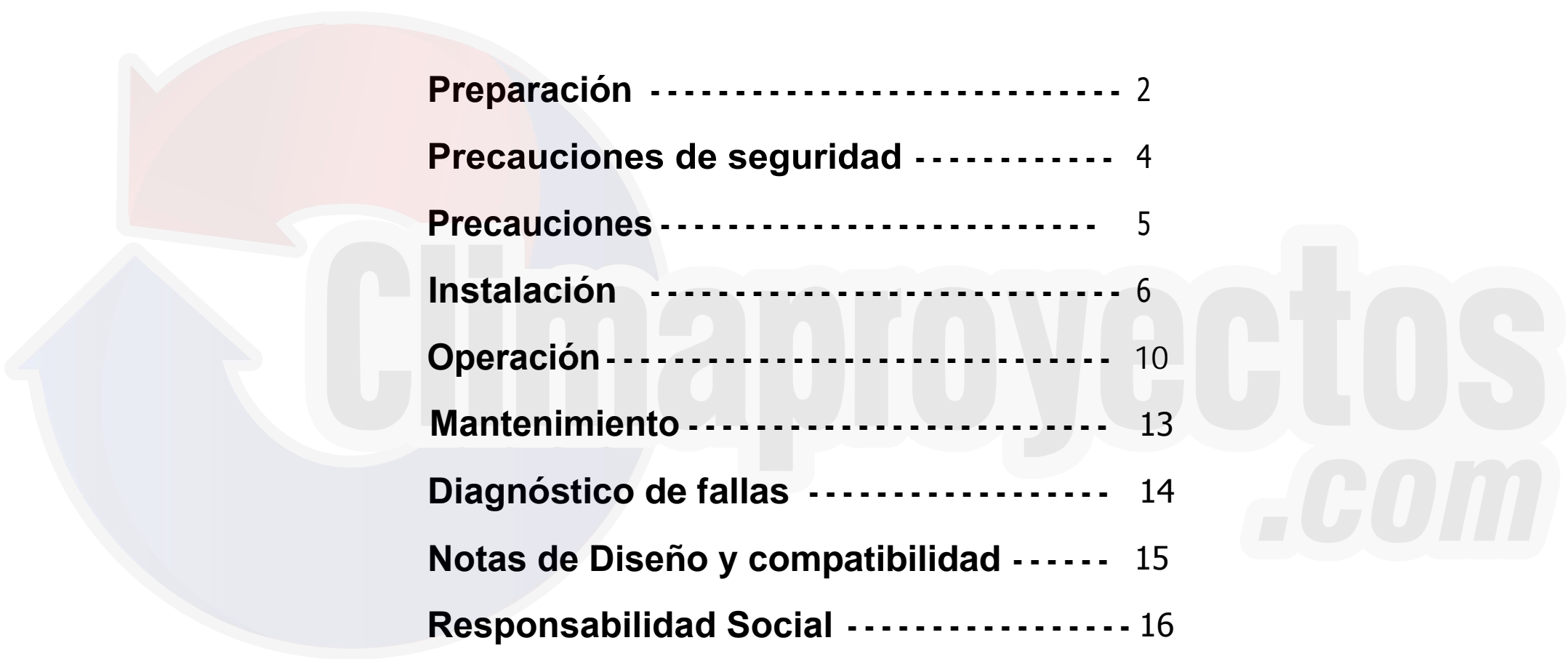

Preparación

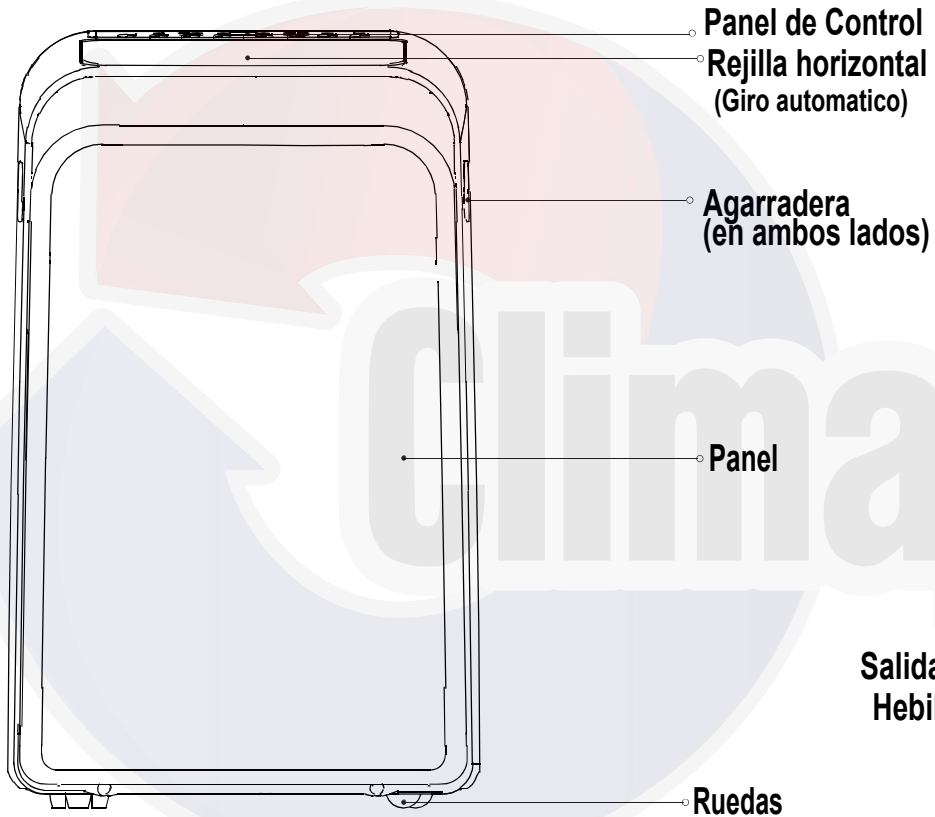

Frontal

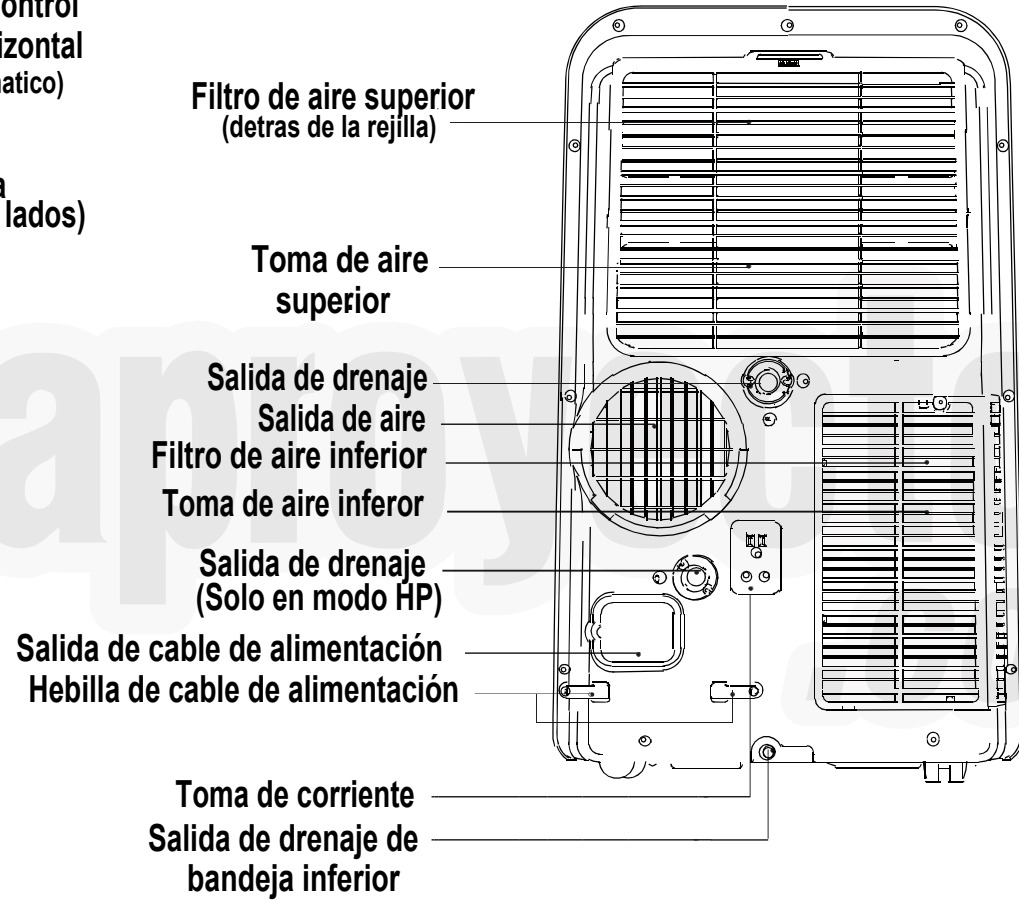

Posterior

Preparación

NOTA: La unidad que usted adquirió puede verse como las siguientes:

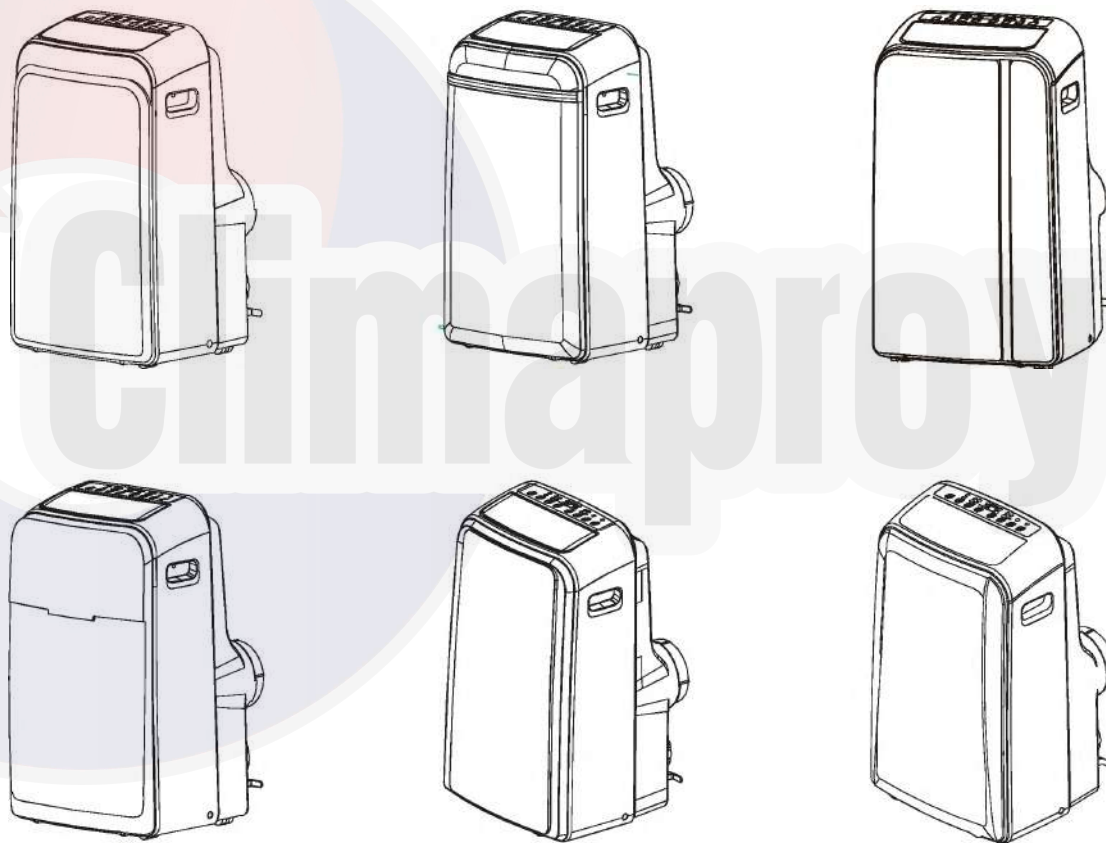

Seguridad y Precauciones

Por favor, lea atentamente estas instrucciones antes de comenzar el proceso de instalación. La instalación incorrecta puede causar daños a la unidad, su propiedad personal, y también plantea un peligro para la seguridad personal.

-La instalación debe realizarse de acuerdo con las instrucciones de instalación. La instalación incorrecta puede provocar fugas de agua, descargas eléctricas o un incendio.

-Utilice únicamente los accesorios incluidos, piezas y herramientas específicas para la instalación. No utilizar piezas estándar pueden provocar fugas de agua, descargas eléctricas, incendios y lesiones o daños a la propiedad.

-Asegúrese de que la fuente de poder que está utilizando está aterrizada y tiene la tensión apropiada. El cable de alimentación está equipado con un enchufe de tres clavijas para proteger contra golpes. La información sobre el voltaje puede ser encontrada en el lateral de la unidad, detrás de la rejilla.

-Instale la unidad en una superficie plana y resistente. El no hacerlo podría resultar en daños o niveles excesivos de ruido y vibraciones.

-La unidad debe mantenerse libre de obstrucciones para garantizar un correcto funcionamiento y para mitigar los riesgos de seguridad.

-No modificar la longitud del cable de alimentación o utilizar un cable de extensión para alimentar la unidad. No comparta una sola salida con otros aparatos eléctricos. La fuente de alimentación inadecuada puede provocar incendios o descargas eléctricas..

-No instale el aparato de aire acondicionado en una habitación húmeda, tales como un cuarto de baño o cuarto de lavandería. Demasiada exposición a la humedad puede causar un cortocircuito en los componentes eléctricos.

-No instale la unidad en un lugar donde pueda estar expuesto a un gas combustible, ya que esto podría provocar un incendio.

-La unidad tiene ruedas para facilitar el traslado. Asegúrese de no usar las ruedas sobre alfombra gruesa u objetos pequeños, ya que estos podrían provocar que se atoren las ruedas.

-No opere una unidad que se ha caído o se ha dañado.

-Utilice únicamente los accesorios incluidos y piezas especificadas para la instalación. El usar piezas no recomendadas puede provocar fugas de agua, descargas eléctricas, incendios, lesiones o daños a la propiedad.

-La unidad debe mantenerse libre de obstrucciones para asegurar su correcto funcionamiento.

-No permita que los niños jueguen con el aparato de aire acondicionado. Los niños deben ser supervisados para manejar la unidad en todo momento.

-Si el aire acondicionado es golpeado durante el uso, apague la unidad y desconéctelo de la fuente de alimentación principal de inmediato. Inspeccione visualmente la unidad para asegurarse de que no haya daños. Si usted sospecha que la unidad ha sido dañada, póngase en contacto con Servicio Técnico o de Atención al Cliente para obtener asistencia.

-En medio de una tormenta, la alimentación debe ser desconectada para evitar daños a la unidad debido a las tormentas.

Precauciones

- Este dispositivo puede ser usado por niños menores de 8 años y personas con capacidades físicas, sensoriales o mentales disminuidas o falta de conocimiento y experiencia, si se les ha dado la supervisión o instrucción acerca del uso del aparato de manera segura y dado a entender los riesgos involucrados. Los niños no podrán jugar con el aparato. La limpieza y mantenimiento del usuario no será hecha por los niños sin supervisión.
- Este aparato no está diseñado para su uso por personas (incluyendo niños) con capacidades físicas, sensoriales o mentales disminuidas o falta de experiencia y conocimiento, a menos que sean supervisados o instruidos acerca del uso del aparato por una persona responsable de su seguridad.
- Los niños deben ser supervisados para asegurar que no jueguen con el aparato.
- Si el cable de alimentación está dañado, debe ser sustituido por el fabricante, su agente de servicio o por personal cualificado para evitar situaciones de peligro.
- Antes de proceder a la limpieza o mantenimiento, el dispositivo debe estar desconectado del suministro eléctrico.
- No instalar el aparato en un lugar donde pueda estar expuesto a gases combustibles. Si el gas combustible se acumula alrededor de la unidad, lo que podría provocar un incendio.
- No coloque el cable de alimentación eléctrica bajo la alfombra. No lo cubra con tapetes, corredores o revestimientos similares. No pase el cable tampoco por debajo de los muebles o electrodomésticos. Coloque el cable lejos del área de tráfico o donde no pueda tropezarse con él.
- No utilice la unidad con un cable de alimentación o el enchufe estén dañados. Guardelo en el empaque de la unidad y vaya a un centro de servicio autorizado para su valoración y/o reparación.
- Para reducir el riesgo de incendio o descarga eléctrica, no use este ventilador con cualquier dispositivo de control de velocidad.
- El aparato deberá ser instalado de acuerdo con las normas nacionales de cableado.
- Póngase en contacto con el servicio técnico autorizado para la reparación o el mantenimiento correctivo de esta unidad.
- Póngase en contacto con el instalador autorizado para la instalación de esta unidad.
- Cuando existen amplias diferencias entre "MANUAL DE USUARIO" y el "MANUAL DE CONTROL REMOTO" en la descripción de la función, la descripción del "MANUAL DE USUARIO" prevalecerá.
- No use el aire acondicionado en una habitación húmeda, tales como un cuarto de baño o cuarto de lavandería.

Instalación

Seleccionando la localización correcta

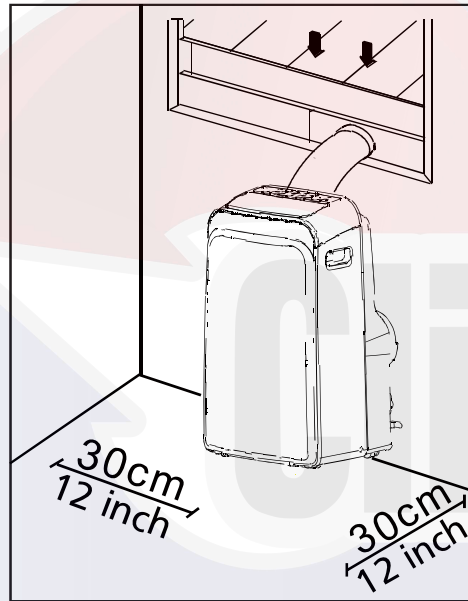

La ubicación de la instalación debe cumplir con los siguientes requisitos:

- Asegúrese de instalar la unidad en una superficie uniforme para minimizar el ruido y las vibraciones.
- La unidad debe instalarse cerca de una toma de tierra, y la bandeja de drenado (que se encuentra en la parte posterior de la unidad) debe estar accesible.
- La unidad debe estar situada al menos 30 cm (12") de la pared más cercana para asegurar el buen acondicionamiento del aire.
- No cubra las entradas, salidas o receptor de señal remota de la unidad, ya que esto podría causar daños en la unidad.



Nota sobre gases fluorados

- Esta unidad de aire acondicionado es una unidad cerrada herméticamente que contiene gases fluorados. Para obtener información específica sobre el tipo de gas y la cantidad, consulte la etiqueta correspondiente en la propia unidad.
- La instalación, servicio, mantenimiento y reparación de esta unidad debe ser realizado por un técnico certificado.
- La desinstalación del Producto y reciclado debe ser realizado por un técnico certificado.
- Si el sistema tiene instalado el sistema de detección de fugas, se debe comprobar si hay fugas al menos cada 12 meses.
- Cuando la unidad comprueba la existencia de fugas, el mantenimiento adecuado de registros de todas las verificaciones se recomienda encarecidamente.

NOTA

Todas las ilustraciones en el manual son para explicar su propósito solamente. La máquina puede ser ligeramente diferente. Mayormente la forma actual prevalecerá. La unidad puede ser controlada por el panel de control de la unidad o con el controlador remoto. Este manual no incluye las operaciones de control remoto, consulte el MANUAL DE CONTROL REMOTO equipado con la unidad para obtener más detalles.

Instalación

Herramientas necesarias

-Destornillador mediano; -una cinta métrica o regla; -un cuchillo o tijeras; -Sierra (opcional, para acortar el adaptador de ventana para ventanas estrechas)

Accesorios:

El kit de montaje de ventanas encaja en ventanas de 67.5-123cm (26.5-48") y pueden ser acortadas para ventanas más pequeñas

Parte	Descripción	Cantidad
	Adaptador de unidad	1 pza.
	Manguera de escape	1 pza.
	Adaptador de ventana deslizante	1 pza.
	Tornillo	1 pza.
	Ventana deslizante A	1 pza.
	Ventana deslizante B	1 pza.
	Sello de espuma A (Adhesivo)	2 pza.
	Sello de espuma B (Adhesivo)	2 pzas.
	Sello de espuma C (No adhesivo)	1 pza.
	Soporte de seguridad y 2 Tornillos	1 juego
	Manguera de drenaje	1 pza.
	Adaptador de la manguera de drenaje (sólo para el modo HP)	1 pza.
	Control remoto y Baterías	1 juego

Kit de Instalación en ventana:

Paso 1: Preparar el conjunto de manguera de escape
Presione la manguera de escape en el adaptador de ventana deslizante de la unidad, se sujetará automáticamente por las hebillas elásticas de los adaptadores.

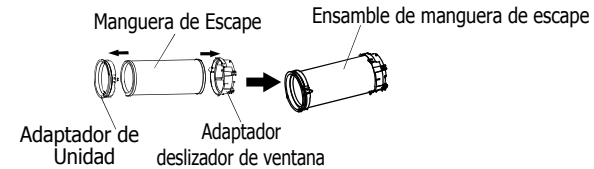

Paso 2: Instalar el conjunto de la manguera de escape a la unidad
Inserte el adaptador de la unidad del conjunto de la manguera de escape en la ranura inferior de la salida de aire de la unidad mientras la horquilla del adaptador está alineada con el orificio de salida de aire y deslice hacia abajo el conjunto de la manguera de escape a lo largo de la dirección de la flecha para la instalación.



Paso 3: Preparación de la ventana deslizante ajustable

1. Dependiendo del tamaño de la ventana, ajuste el tamaño del deslizador de ventana
2. Si la longitud de la ventana requiere dos controles deslizantes de ventana, utilice el tornillo para fijar los Controles deslizantes de ventana una vez que sean ajustados a la longitud adecuada.

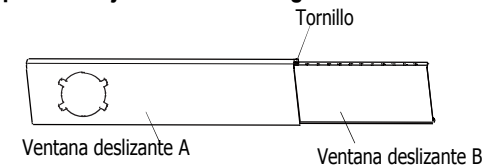

Instalación

Nota: Una vez que la manguera de escape general y Control deslizante de ventana ajustable están preparados, elija uno de los siguientes dos métodos de instalación.

Tipo 1: Instalación de la ventana

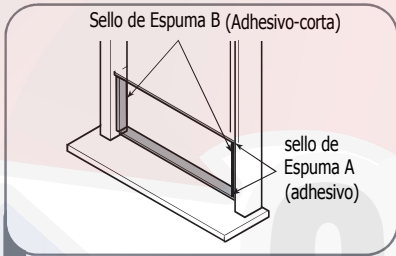

1 Corte el sello de espuma adhesiva A y B en tiras a la longitud adecuada y acoplelos al marco de la ventana tal como se muestra.

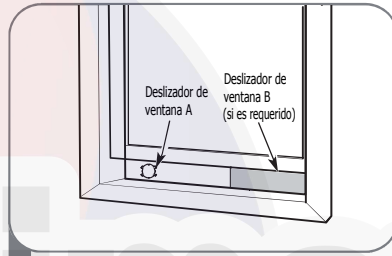

2 Inserte el deslizador de ventana en la abertura de la ventana



3 Corte el sello de espuma no adhesiva C en tiras para adjuntarse al ancho de la ventana. Inserte el sello entre la ventana y el marco de la ventana para evitar entradas de aire o insectos a la habitación.

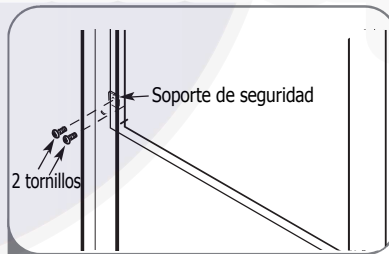

4 Si lo desea, instale el soporte de seguridad con 2 tornillos como se muestra.

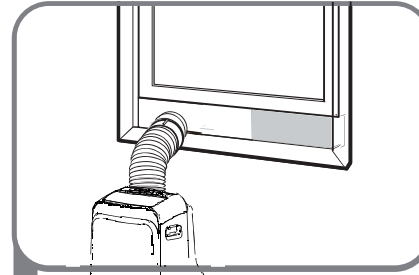

5 Inserte el adaptador de ventana deslizante en el orificio del deslizador de ventana.

Tipo 2: Instalación de la ventana deslizante

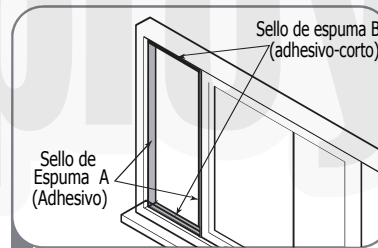

1 Corte el sello de espuma adhesiva A y B en tiras de la longitud adecuada, y adjúntelos a la ventana y el bastidor como se muestra.

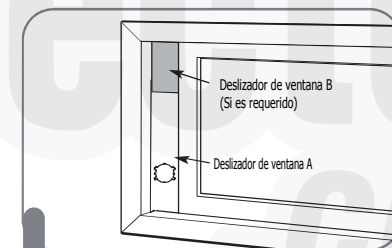

2 Inserte el deslizador de ventana en la abertura de la ventana

Instalación

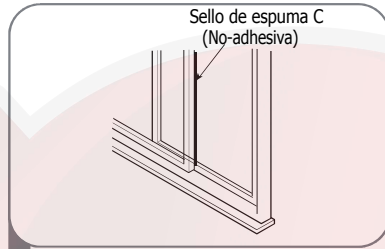

3 Corte el sello de espuma no adhesiva C en tiras para coincidir con la altura de la ventana. Inserte el sello de espuma entre la ventana y el marco de la ventana para evitar que el aire y los insectos entren en la habitación.

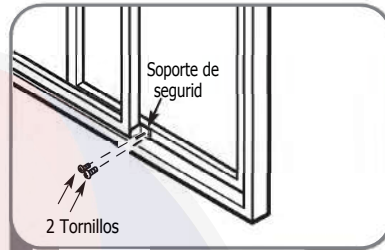

4 Si lo desea, instale el soporte de seguridad con 2 tornillos comose muestra.

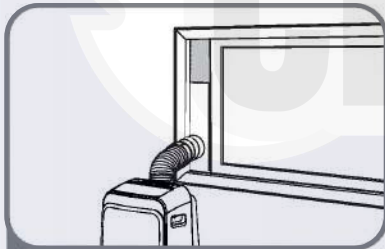

5 Inserte el adaptador de ventana deslizante en el orificio de la ventanadeslizante.

Nota: Para garantizar un funcionamiento correcto, no sobrepase ni doble la manguera. Asegúrese de que no hay ningún obstáculo alrededor de la salida de aire de la manguera de escape (en el rango de 500mm) para que el sistema de escape funcione correctamente. Todas las ilustraciones de este manual son para explicar su propósito solamente. El aire acondicionado puede ser ligeramente diferente. La forma prevalecerá



Operación

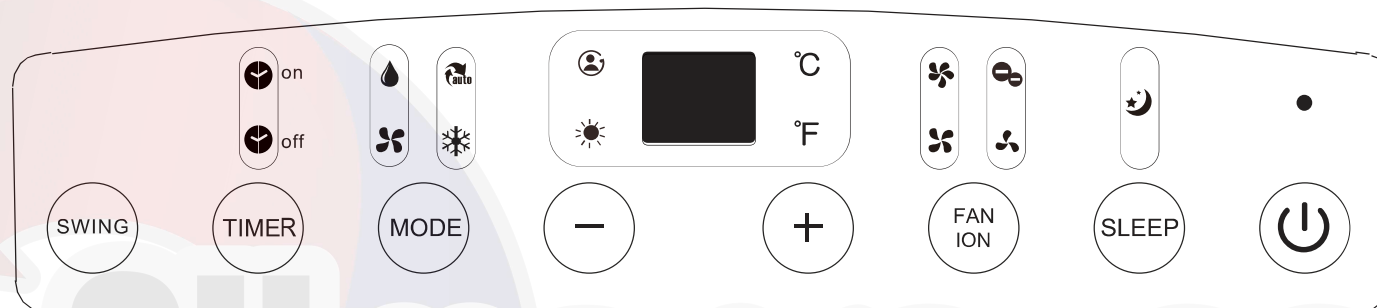

Botón SWING

Usado para iniciar la función de AUTO-SWING. Cuando la unidad esté encendida, pulse el botón de giro puede detener la rejilla en el ángulo deseado



Botón TIMER

Usado para configurar hora de inicio y apagado automático al tiempo programado, en conjunto con los botones UP y DOWN. El indicador de luz del temporizador de encendido/apagado se iluminará con las configuraciones de encendido/apagado.



Botón MODE

Selecciona el modo de funcionamiento apropiado. Cada vez que pulses el botón se seleccionará un modo en una secuencia que va desde AUTO, COOL, DRY, FAN y HEAT (sólo modelos compatibles). El indicador de luz de MODE se iluminará bajo los diferentes ajustes de modo.



Botones UP (+) y DOWN (-)

Se utiliza para ajustar (aumento o disminución) en la configuración de temperatura en incrementos de 1°C/1°F en un rango de 17°C/62°F a 30°C/86°F o el ajuste del temporizador en un rango de 0-24hrs

NOTA: El control es capaz de mostrar la temperatura en grados Fahrenheit o en grados Celsius. Para convertir de una a otra, pulse y mantenga pulsado los botones Arriba y Abajo al mismo tiempo por 3 segundos



Botón de FAN/ION (Ion es opcional)

Para controlar la velocidad del ventilador. Pulse para seleccionar la velocidad del ventilador en cuatro etapas: Baja, Media, Alta y Auto. El indicador de velocidad del ventilador se iluminará con los diferentes ajustes del ventilador, excepto en automático. Cuando seleccione la velocidad de ventilador automático, todas las luces indicadoras del ventilador encenderán y apagarán. NOTE: Pulse este botón durante 3 segundos para iniciar la función de iones. El generador de iones está energizada y ayudará a quitar el polen y las impurezas del aire y atrapan en el filtro. Pulse durante 3 segundos nuevamente para detener la función de iones.



Botón SLEEP/ECO

Utilizado para iniciar la operación de SLEEP/ECO.



Botón de Encendido/Apagado

Interruptor de encendido/apagado.

Operación

LED display

Muestra la configuración de temperatura en °C or °F y la auto-configuración del temporizador. Mientras esta en modo seco y modos del ventilador, se muestra la temperatura de la habitación. Muestra los códigos de error y el código de protección:
E1-Sensor de temperatura de la sala error.
E2-error del sensor de temperatura del evaporador.
E3-error del sensor de temperatura del condensador (en algunos modelos).
E4-El panel de la pantalla de error de comunicación.
P1-bandeja inferior está llena. Conecte la manguera de drenaje y drene el agua recogida lejos. Si la protección se repite, llame a servicio.

Nota: Cuando una de las averías anteriores ocurre, apague la unidad y compruebe si hay alguna obstrucción. Reiniciar la unidad, si la anomalía persiste, apague la unidad y desconecte el cable de alimentación. Póngase en contacto con el fabricante o su agente de servicio o una persona cualificada similares para el servicio



Instrucciones de Operación

Operación en modo ENFRIAMIENTO

- Pulse el boton MODE hasta que el indicador de luz COOL encienda.
- Presione los botones de ajuste UP o DOWN para seleccionar la temperatura del cuarto deseada. La temperatura puede configurarse en un rango de 17°C-30°C/62°F-86°F.
- Presione el botón "FAN" para seleccionar la velocidad del ventilador.

Operación en modo CALEFACCIÓN (HEAT) [no aplicable a equipos SOLO FRIO]

- Pulse el botón MODO hasta que el indicador de luz HEAT encienda.
- Presione los botones de ajuste UP o DOWN para seleccionar la temperatura del cuarto deseada. La temperatura puede configurarse en un rango de 17°C-30°C/62°F-86°F.
- Presione el botón FAN para seleccionar la velocidad del ventilador. Para algunos modelos, la velocidad del ventilador no puede ser ajustada en modo CALEFACCIÓN.

Operación en modo DRY

- Pulse el boton MODO hasta que el indicador de luz DRY encienda .
- Bajo éste modo, no puedes seleccionar una velocidad de ventilador o ajustar la temperatura. El ventilador opera a baja velocidad.
- Manten las ventanas y puertas cerradas para la el mejor efecto de deshumificación.
- No poner el ducto a la ventana.

Operación en modo AUTO

- Cuando se encienda el aire acondicionado en modo automático, se seleccionará automáticamente la refrigeración, calefacción (sólo modelos sin refrigeración), o sólo la operación del ventilador en función de la temperatura que haya seleccionado y de la temperatura de la habitación.
- El aire acondicionado de la sala de control de la temperatura ronda automáticamente el punto de temperatura establecido por usted.

En modo automático, no se puede seleccionar la velocidad del ventilador.

Operación en modo FAN

- Presiona el botón MODE hasta que el indicador de luz de FAN encienda.
- Presiona el botón FAN para seleccionar la velocidad del ventilador. la temperatura no puede ser ajustada.
- No ponga el ducto a la ventana.

Operación en modo TIMER

- Cuando la unidad esta encendida, presione el botón TIMER e iniciará el programa de Auto-apagado, el indicador de TIMER OFF se iluminará. Presiona el botón UP o DOWN para seleccionar el tiempo deseado. Presiona el botón TIMER de nuevo 5 segundos despues, el programa de Auto-encendido será iniciado y el indicador TIMER ON se iluminará. Presiona el botón UP o DOWN para seleccionar la hora de Auto-encendido.
- Cuando la unidad esté apagada, Presione el botón TIMER para iniciar el programa de Auto-encendido, presionalo de nuevo despues de 5 segundos e iniciará el programa de Auto-Apagado.
- Presiona o manten presionado el botón UP o DOWN para cambiar la hora automatica en incrementos de 0.5 horas y subir hasta 10 horas, en incrementos de 1 hora se puede subir hasta 24 horas. El control hará cuenta regresiva el tiempo restante hasta iniciar.
- El sistema regresará a la configuración de temperatura mostrada en el display si no hay operación en un periodo de 5 segundos.
- Cambiando la unidad a ENCENDIDO o APAGADO en cualquier vez o ajustando el temporizador a 0.0, cancelará el programa de Auto-Encendido/Apagado.
- Cuando ocurre un mal funcionamiento, el programa de Auto-Encendido/Apagado también será cancelado.

Operación en modo SLEEP/ECO

- Presiona este boton, la temperatura seleccionada será incrementada (en enfriamiento) o decrecida (calefacción) por 1°C/12°F cada 30 minutos. la temperatura será incrementada (en enfriamiento) o decrecida (en calefacción) por otra 1 °C/2°F despues cada 30 minutos. Esta nueva temperatura será mantenida por 7 horas antes qe regrese a la temperatura originalmente seleccionada. Esto finaliza el modo SLEEP/ECO y la unidad continuará operando como fue originalmente programada.

NOTA: Ésta característica no es disponible bajo el modo FAN o DRY.

Operación

Otras características

FOLLOW ME/TEMP SENSING (opcional)

NOTA: Esta característica puede ser activada solamente desde el control remoto. El control remoto sirve como un termostato remoto proporcionando la precisa temperatura en esa localización. Para activar la característica de Follow Me/Temp Sensing, Apunte el control remoto hacia la unidad y presione el botón Follow Me/Temp Sensing. El control muestra la temperatura en esa ubicación. El control remoto enviará esta señal a el aire acondicionado en intervalos de cada 3 minutos hasta presionar el botón Follow Me/Temp Sensing de nuevo. Si la unidad no recibe la señal del modo Follow Me/Temp Sensing durante un intervalo de 7 minutos, la unidad saldrá del modo Follow Me/Temp Sensing.

NOTA: Esta característica no es disponible bajo el modo FAN o DRY.

AUTO-REINICIO

Si la unidad se apaga inesperadamente por un corte de energía, esta se reiniciará con la función de configuración previa automáticamente cuando la energía se restablezca.

ESPERA 3 MINUTOS ANTES DE RESTABLECER OPERACIÓN

Después que la unidad ha parado, esta no puede ser reiniciada su operación en los primeros 3 minutos. Esto protege la unidad. La operación iniciará automáticamente después de 3 minutos.

AJUSTE DE LA DIRECCIÓN DE AIRE

La rejilla puede ser ajustada automáticamente. Ajuste la dirección del aire automáticamente:

- Cuando el equipo este encendido, la rejilla abre completamente.
- Presione el botón SWING en el panel o el control remoto para iniciar la característica de AUTO-SWING. La rejilla se moverá arriba y abajo automáticamente.
- Por favor, no ajuste la rejilla manualmente.

Drenaje de agua

-Durante el modo deshumidificación, remueve el tapón de drenaje superior de la parte trasera de la unidad, instala el conector de drenaje(5/8") con manguera de 3/4" (ya incluido). Para los modelos sin conector de drenaje, solo acopla la manguera de drenaje a el agujero. Coloca el final de la abertura de la manguera directamente sobre el area de drenado en la base de tu piso.

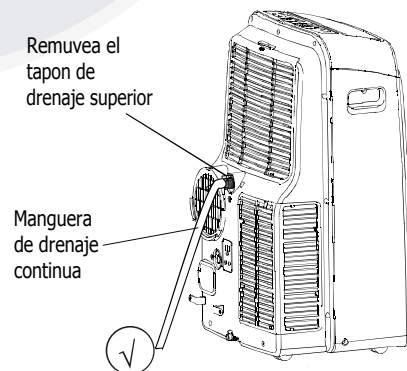

-Durante el modo de CALEFACCION, remueve el tapón inferior de drenaje de la parte trasera de la unidad, instala el conector de drenaje (5/8") con 3/4" manguera de (ya incluida). Para los modelos sin conector de drenaje, solo acopla la manguera de drenado al agujero. coloca el final de la abertura de la manguera directamente sobre la base de drenado de tu piso. NOTA: Asegurese que la manguera es segura y que no haya fugas. Dirija la manguera hacia el drenaje, asegurandose que no haya dobleces que detengan el flujo del agua. Coloque el final de la manguera en el drenado y asegurese que el final de la manguera esté abajo asegurandose que el agua fluya suavemente. (Vease figuras con 0 . Nunca la levante.(ver Figura con 0). Cuando la manguera de drenaje no es usada continuamente, asegurese que la conexión correspondiente esta instalada firmemente para prevenir fugas



-Cuando el nivel de agua de la bandeja inferior alcanza el nivel predeterminado, la unidad pitará 8 veces, el area de pantalla digital mostrará "P1" . En ese momento el proceso de aire acondicionado/deshumidificación inmediatamente parará. Sin embargo, el ventilador del motor continuará operando (esto es normal). Cuidadosamente mueva la unidad a la ubicación de drenado, remueve el tapón de drenaje inferior y permita que drene el agua. Reinstale el tapón de drenaje inferior y reinicie la maquina hasta que la señal "P1" desaparezca. Si el error se repite, llame a Soporte Técnico.

NOTA: Asegurese al reinstalar el tapón de drenaje inferior que esté firmemente colocado para prevenir fugas, antes de utilizar la unidad.



Mantenimiento

Precauciones de seguridad

- Siempre desenchufe la unidad antes de su limpieza o mantenimiento.
- No utilice líquidos inflamables o productos químicos para limpiar la unidad.
- No lavar la unidad bajo un chorro de agua. Si lo hace, peligro eléctrico.
- No hacer funcionar la máquina si la alimentación fue dañado durante la limpieza. Un cable de alimentación dañado debe ser reemplazado con un cable nuevo desde el fabricante.

Limpiar el filtro de aire

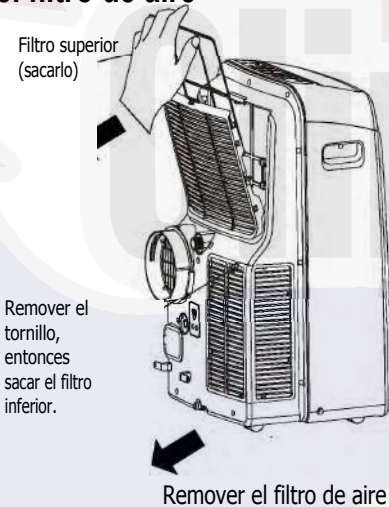

Consejos de Mantenimiento

- Asegúrese de limpiar el filtro de aire cada 2 semanas para obtener un rendimiento óptimo.
- La bandeja de recogida de agua debe ser vaciado inmediatamente después de P1 se produce un error, y antes de su almacenamiento para prevenir la formación de moho.
- En los hogares con animales, tendrás que Periódicamente limpie la rejilla para evitar el flujo de aire bloqueado debido a que el pelo de los animales.

Limpiar la Unidad

Limpie la unidad con un paño húmedo que no deje pelusa y un detergente suave. Seque la unidad con un paño seco que no deje pelusa.

Guardar la unidad cuando no esté en uso

- Vaciar la bandeja de recogida de agua de la unidad de acuerdo con las instrucciones de la sección siguiente.
- Ejecutar el aparato en modo FAN durante 12 horas en una habitación caliente para que se seque y prevenir la formación de moho
- Apague el aparato y desenchúfelo.
- Limpiar el filtro de aire según las instrucciones de la sección anterior. Reinstalar el filtro limpio y seco antes de guardarlo.
- Retire las pilas del control remoto..



Asegúrese de guardar la unidad en un lugar fresco y oscuro. La exposición a la luz solar directa o a temperaturas extremas de calor puede acortar la vida útil de la unidad.

Diagnóstico de fallas

Por favor revise la máquina según el siguiente formulario antes de solicitar el mantenimiento:

La unidad no se enciende al pulsar el botón de ENCENDIDO/APAGADO	Código de error P1	La bandeja de recogida de agua está lleno. Apague la unidad, drene el agua de la bandeja de recogida de agua y reinicie la unidad
	En el modo de enfriamiento: La habitación está a una temperatura inferior a la temperatura de ajuste	Restablecer la temperatura
Unidad no enfría bien	El filtro de aire está obstruido con polvo o pelo de animal	Apague la unidad y limpiar el Filtro de acuerdo a las instrucciones
	Manguera de escape no está conectado o está bloqueado	Apague la unidad, desconecte la manguera, comprobación de obstrucciones y vuelva a conectar la manguera
	La unidad tiene un nivel bajo de refrigerante	Llame a un técnico para inspeccionar la unidad y rellenar el refrigerante
	Ajuste de la temperatura es demasiado alta	Disminuir la temperatura establecida
	Las ventanas y puertas de la habitación están abiertas	Asegúrese de que todas las puertas y ventanas estén cerradas
	La zona de la sala es demasiado grande	Verifique el área de refrigeración
	Existen fuentes de calor en el interior de la sala	Quitar las fuentes de calor, si es posible
La unidad es ruidoso y vibra demasiado	El suelo no está nivelado	Coloque la unidad sobre una superficie plana y nivelada
	El filtro de aire está obstruido con polvo o pelo de animal	Apague la unidad y limpiar la Filtro de acuerdo a las instrucciones
La unidad emite un sonido de gorgoteo	Este sonido es causado por el flujo de refrigerante dentro de la unidad	Esto es normal.

Notas de Diseño y Cumplimiento

Aviso de diseño

A fin de garantizar el rendimiento óptimo de nuestros productos, las especificaciones de diseño de la unidad de control remoto y están sujetos a cambio sin previo aviso.

La información de la Calificación energética

La energía nominal de esta unidad se basa en una instalación a través de un conducto de escape de ONU-extendido sin adaptadores A o B (tal como se muestra en la sección de instalación de este manual).

Rango de temperatura de la unidad

Modo	Rango de Temperaturas
Enfriamiento	17-35°C (62-95°F)
Dry	13-35°C (55-95°F)
Calefacción (bomba de calor)	5-30°C (41-86°F)
Calefacción (eléctrica)	≤ 30°C (86°F)

Comentario Social

Cuando se utiliza este deshumidificador en los países europeos, la siguiente información debe ser seguido:

Disposición: No deseche este producto como residuos municipales sin clasificar. La recogida de dichos residuos por separado para el tratamiento especial es necesario..

Está prohibido disponer de este aparato en residuos domiciliarios.

Para la eliminación, existen varias posibilidades:

A) El municipio ha establecido sistemas de recolección, donde los desechos electrónicos pueden ser eliminados, al menos de forma gratuita para el usuario.

B) Cuando se compra un nuevo producto, el minorista tomará el producto antiguo, al menos de forma gratuita.

C) La fabricación tomará el viejo aparato para disponer al menos de forma gratuita para el usuario.

D) Como antiguos productos contienen valiosos recursos, que se puede vender a los vendedores de chatarra.

La eliminación de los desechos en salvajes bosques y paisajes pone en peligro su salud cuando la fuga de sustancias peligrosas en el suelo-agua y encontrar su camino en la cadena alimentaria.





CP0251U-PD(US)XB
1612060000331