

Accesible al público en general

Si conecta el aparato a un cableado fijo de suministro de energía, instale además un protector contra picos de voltaje y use un interruptor principal y/o un fusible de energía que tenga una capacidad de 1,5 veces la corriente máxima de la unidad.

MANUAL DEL PROPIETARIO

Aire acondicionado
tipo split



Gracias por elegir nuestro producto.
Para una adecuada operación conserve este manual.
Si pierde este manual, contacte a su distribuidor.

SOLO FRÍO

53VSC121A	SIST MS SOLO FRIO INVERTER 12K R410A 115V VS16 CIAC
40VSC121A-E	EVAPORADORA SF INVERTER 12K R410A 115V VS16 CIAC
38VSC121A-C	CONDENSADORA SF INVERTER 12K R410A 115V VS16 CIAC

53VSC123A	SIST MS SOLO FRIO INVERTER 12K R410A 220V VS16 CIAC
40VSC123A-E	EVAPORADORA SF INVERTER 12K R410A 220V VS16 CIAC
38VSC123A-C	CONDENSADORA SF INVERTER 12K R410A 220V VS16 CIAC

53VSC183A	SIST MS SOLO FRIO INVERTER 18K R410A 220V VS16 CIAC
40VSC183A-E	EVAPORADORA SF INVERTER 18K R410A 220V VS16 CIAC
38VSC183A-C	CONDENSADORA SF INVERTER 18K R410A 220V VS16 CIAC

53VSC243A	SIST MS SOLO FRIO INVERTER 24K R410A 220V VS16 CIAC
40VSC243A-E	EVAPORADORA SF INVERTER 24K R410A 220V VS16 CIAC
38VSC243A-C	CONDENSADORA SF INVERTER 24K R410A 220V VS16 CIAC

53VSC363A	SIST MS SOLO FRIO INVERTER 36K R410A 220V VS16 CIAC
40VSC363A-E	EVAPORADORA SF INVERTER 36K R410A 220V VS16 CIAC
38VSC363A-C	CONDENSADORA SF INVERTER 36K R410A 220V VS16 CIAC

FRIO - CALOR

53VSQ121A	SIST MS HEAT PUMP INVERTER 12K R410A 115V VS16 CIAC
40VSQ121A-E	EVAPORADORA HP INVERTER 12K R410A 115V VS16 CIAC
38VSQ121A-C	CONDENSADORA HP INVERTER 12K R410A 115V VS16 CIAC

53VSQ123A	SIST MS HEAT PUMP INVERTER 12K R410A 220V VS16 CIAC
40VSQ123A-E	EVAPORADORA HP INVERTER 12K R410A 220V VS16 CIAC
38VSQ123A-C	CONDENSADORA HP INVERTER 12K R410A 220V VS16 CIAC

53VSQ183A	SIST MS HEAT PUMP INVERTER 18K R410A 220V VS16 CIAC
40VSQ183A-E	EVAPORADORA HP INVERTER 18K R410A 220V VS16 CIAC
38VSQ183A-C	CONDENSADORA HP INVERTER 18K R410A 220V VS16 CIAC

53VSQ243A	SIST MS HEAT PUMP INVERTER 24K R410A 220V VS16 CIAC
40VSQ243A-E	EVAPORADORA HP INVERTER 24K R410A 220V VS16 CIAC
38VSQ243A-C	CONDENSADORA HP INVERTER 24K R410A 220V VS16 CIAC

53VSQ363A	SIST MS HEAT PUMP INVERTER 36K R410A 220V VS16 CIAC
40VSQ363A-E	EVAPORADORA HP INVERTER 36K R410A 220V VS16 CIAC
38VSQ363A-C	CONDENSADORA HP INVERTER 36K R410A 220V VS16 CIAC

CONTENIDO

Funcionamiento

Precauciones.....	1
Nombres de las partes.....	7

Guía de funcionamiento de la pantalla

Botones del control remoto.....	8
Introducción a los íconos en el display.....	8
Introducción a los botones del control remoto.....	9
Introducción a la función de los botones combinados.....	14
Guía de operación.....	15
Reemplazo de las baterías del control remoto.....	15
Operación de emergencia.....	16

Mantenimiento

Limpieza y mantenimiento.....	16
-------------------------------	----

Mal funcionamiento

Análisis de fallas.....	19
-------------------------	----

Instalación

Diagrama de dimensiones de instalación.....	23
Precauciones de seguridad para instalar o reubicar la unidad.....	24
Herramientas para la instalación.....	25
Selección del lugar de instalación.....	25
Requerimientos para la conexión eléctrica.....	26

Instalación

Instalación de la evaporadora.....	27
Instalación de la condensadora.....	32
Bomba de vacío.....	35
Detección de fugas.....	35
Revisión después de la instalación.....	36

Pruebas y operación

Operación de prueba.....	36
--------------------------	----

Archivos anexos

Configuración de la tubería de conexión.....	37
Avellanado de la tubería.....	39

Este aparato no fue diseñado para utilizarse por personas (incluyendo niños) con capacidades físicas, sensoriales o mentales limitadas, o con falta de experiencia y conocimiento, al menos de que sean supervisados o se instruya sobre el uso del equipo por una persona responsable de su seguridad. Los niños deben ser supervisados para garantizar que no jueguen con el aparato.

Si se requiere instalar, mover o dar mantenimiento al aire acondicionado, por favor contacte un distribuidor autorizado o un centro de servicio local.

El aire acondicionado debe de instalarse, moverse o darle mantenimiento por la unidad designada. De otra manera, puede causar serios daños, lesiones personales o la muerte.

Significado de los símbolos



PELIGRO

Indica una situación de peligro que, si no se evita, causará daños severos o la muerte.



ADVERTENCIA

Indica una situación de peligro que, si no se evita, puede resultar en daños severos o la muerte.



PRECAUCIÓN

Indica una situación de peligro que, si no se evita, puede resultar en lesiones menores o moderadas.

AVISO

Indica información importante pero no está relacionada con algún peligro, es utilizada para indicar riesgos o daños a la propiedad.



Indica un peligro al que se le asignará una palabra clave como ADVERTENCIA o PRECAUCIÓN.



ADVERTENCIA

Operación y Mantenimiento

- Este aparato puede ser utilizado por niños mayores a 8 años y personas con reducidas capacidades físicas, mentales y sensoriales o con falta de experiencia y conocimiento si son supervisados o han sido instruidos en relación al uso del aparato de una manera segura, y entienden los peligros involucrados.
- Los niños no deben jugar con este aparato.
- La limpieza y el mantenimiento realizados por el usuario no deben ser llevados a cabo por niños sin supervisión.
- No conecte el aire acondicionado a una toma de usos múltiples. De otra manera, puede ocasionar un incendio.
- Desconecte el suministro de alimentación mientras limpia el aire acondicionado. De otra manera, puede ocasionar una descarga eléctrica.
- Si el cable de alimentación está dañado, debe ser reemplazado por el fabricante, su agente de servicios o una persona capacitada para evitar riesgos.
- No lave el aire acondicionado con agua para evitar descargas eléctricas.
- No rocíe agua sobre la evaporadora. Puede causar descargas eléctricas o mal funcionamiento.
- Después de retirar el filtro, no toque las aletas para evitar una lesión.
- No utilice fuego o una secadora de pelo para secar el filtro, ya que se puede deformar y puede ocasionar un incendio.



ADVERTENCIA

- El mantenimiento debe ser realizado por personas capacitadas. De otra manera, puede causar lesiones físicas o daños.
- No repare el aire acondicionado por usted mismo. Puede causar una descarga eléctrica o daños. Por favor contacte a un distribuidor cuando requiera reparar el aire acondicionado.
- No introduzca los dedos dentro de la entrada o salida de aire. Puede causar lesiones o daños.
- No bloquee la entrada o salida de aire, puede causar un mal funcionamiento.
- No moje el control remoto, ya que puede descomponerse.
- Cuando ocurra una de las siguientes situaciones, apague su aire acondicionado, y desconecte el cable de alimentación inmediatamente. Contacte a su distribuidor o a una persona capacitada para dar servicio al equipo.
 - El cable de alimentación se sobrecalienta o está dañado.
 - Hay un sonido anormal durante la operación.
 - El protector de circuito se dispara frecuentemente.
 - El aire acondicionado despiden un olor a quemado.
 - La evaporadora gotea.
- Si el aire acondicionado opera bajo condiciones anormales, puede causar un mal funcionamiento, una descarga eléctrica o riesgo de un incendio.
- Cuando prenda o apague la unidad con el interruptor de emergencia, por favor presione este interruptor con un objeto aislante que no sea metal.
- No pise el panel superior de la condensadora ni coloque objetos pesados. Puede causar daños o lesiones personales.



ADVERTENCIA

Anexo

- La instalación debe realizarse por personas capacitadas. De otra manera, puede causar daños o lesiones.
- Siga las normas de seguridad eléctricas al instalar la unidad.
- De acuerdo a las regulaciones locales de seguridad, utilice un circuito de alimentación eléctrica y un interruptor de circuito.
- Instale un interruptor de circuito. Si no lo instala, puede causar un mal funcionamiento.
- Debe conectarse un interruptor de desconexión de todos los polos con una separación de contacto de al menos 3mm.
- Incluya un interruptor de circuito con la capacidad adecuada, por favor tome en cuenta la siguiente tabla. El interruptor de aire debe incluir un contacto magnético, un contacto para la función de calefacción, y puede proteger de una sobrecarga o un corto circuito.
- El aire acondicionado debe estar conectado a tierra. una puesta a tierra incorrecta puede causar una descarga eléctrica.
- No utilice un cable de alimentación inadecuado.
- Asegúrese que el suministro de alimentación cumpla con los requerimientos del aire acondicionado. Un suministro de alimentación o cableado inestable o incorrecto puede producir un mal funcionamiento. Por favor instale el cableado apropiado para la alimentación antes de utilizar su aire acondicionado
- Conecte correctamente el cable de alimentación, el cable neutral y el cable a tierra.
- Asegúrese de cortar el suministro de alimentación antes de proceder con cualquier trabajo relacionado a la electricidad y la seguridad.



ADVERTENCIA

- No conecte a la alimentación antes de finalizar la instalación.
- Si el cable de alimentación está dañado, debe ser reemplazado por el fabricante, agente de servicio o una persona capacitada para evitar riesgos.
- La temperatura del circuito refrigerante será alta, por favor mantenga el cable de interconexión lejos de la tubería de cobre.
- El aparato se debe instalar de acuerdo a las regulaciones nacionales de cableado.
- La instalación se debe realizar de acuerdo a los requerimientos de NEC y CEC y por personal autorizado únicamente.
- El aire acondicionado es un aparato eléctrico de primera clase. Debe estar conectado a tierra con equipo especializado y debe ser realizado por un profesional. Por favor asegúrese que esté bien conectado a tierra, de otra manera, puede causar una descarga eléctrica.
- El cable amarillo-verde en el aire acondicionado es un cable para conectar a tierra, el cual no debe ser utilizado con otros fines.
- La resistencia de la puesta a tierra debe cumplir con las regulaciones eléctricas nacionales.
- El aparato debe estar posicionado para que la conexión sea accesible.
- Todos los cables de la evaporadora y la condensadora deben ser conectados por un profesional.
- Si la longitud del cable de alimentación no es suficiente, por favor contacte a su proveedor para obtener uno nuevo. No alargue el cable usted mismo.

Precauciones



ADVERTENCIA

- La conexión del aire acondicionado debe ser accesible después de la instalación.
- Si el aire acondicionado no cuenta con un enchufe, debe instalarse en un interruptor de circuito en la línea.
- Si necesita reubicar el aire acondicionado a otro lugar, solamente una persona capacitada puede realizar el trabajo. De otra manera, puede ocasionar lesiones personales o daños.
- Seleccione una ubicación fuera del alcance de los niños y lejos de plantas y animales. Si es inevitable, por favor agregue una reja con fines de seguridad.
- La evaporadora se debe instalar cerca de la pared.
- Las instrucciones para la instalación y uso de este producto son proporcionadas por el fabricante.

Rango de temperatura en funcionamiento

	Lado Interior DB/WB(°C)	Lado exterior DB/WB(°C)
Enfriamiento máximo	26.7/19.4(80/66.9)	46.1/23.9(115/75)
Calentamiento máximo	26.7/-(80/-)	23.9/18.3(75/64.9)

AVISO:

- El rango de temperatura de operación (temperatura exterior) para una equipo de sólo frío es de -18 (-0.4°F)~46.1 (115°F); para unidades frío/calor es de -20 (-4°F)~46.1 (115°F).

Nombre de partes

Evaporadora

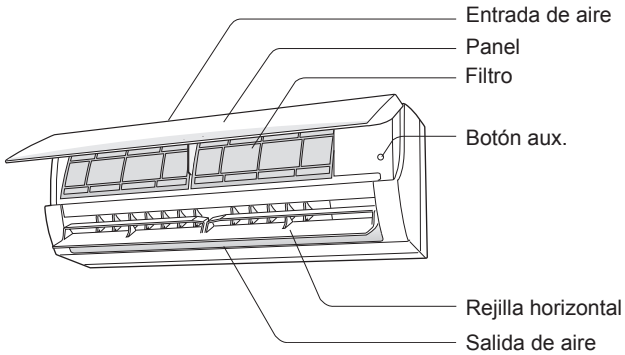

El contenido del display o su posición puede variar de los gráficos anteriores, por favor consulte los productos actuales.



Control remoto

Condensadora

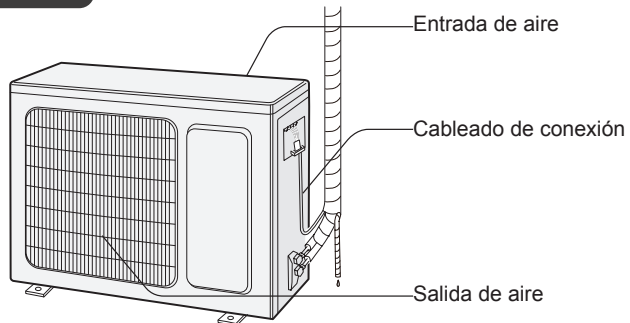

AVISO:

Los gráficos anteriores pueden variar, por favor verifique su producto.

Nombre de partes

Display

Para algunos modelos:

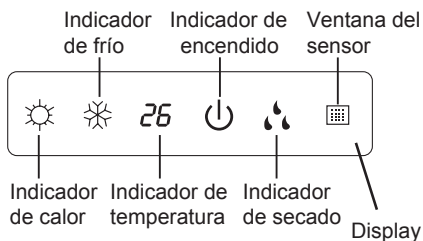

Para algunos modelos:

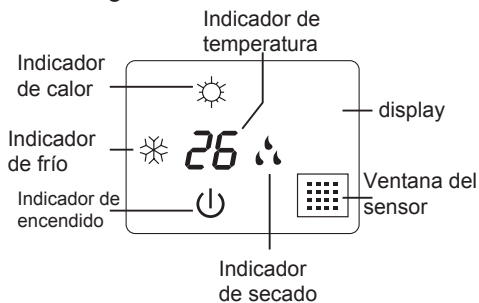

Para algunos modelos:

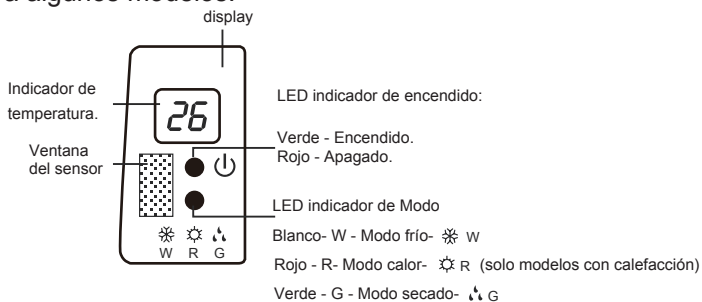

Para algunos modelos:

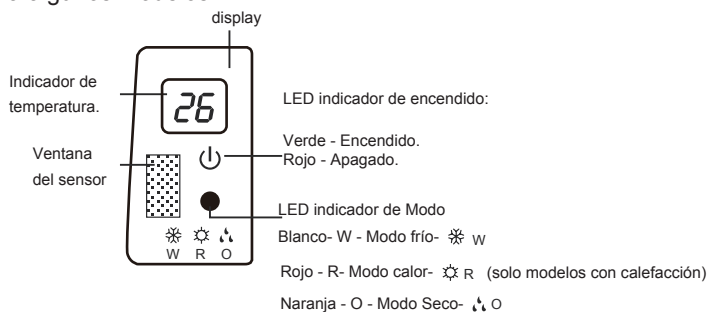

El contenido del display o su posición puede variar de los gráficos anteriores, por favor consulte los productos actuales.

Botones del control remoto



- 1 Botón de ON/OFF (Encendido/Apagado)
- 2 Botón de MODE (Modo)
- 3 Botón de FAN (Ventilador)
- 4 Botón de Swing (Oscilación)
- 5 Botón de Turbo
- 6 Botón de ▲/ ▼
- 7 Botón de SLEEP
- 8 Botón TEMP (Temperatura)
- 9 Botón I FEEL
- 10 Botón LIGHT (Luz)
- 11 Botón CLOCK (Reloj)
- 12 Botón TIMER ON / TIMER OFF (Temporizador encendido/apagado)

Introducción a los íconos en el display

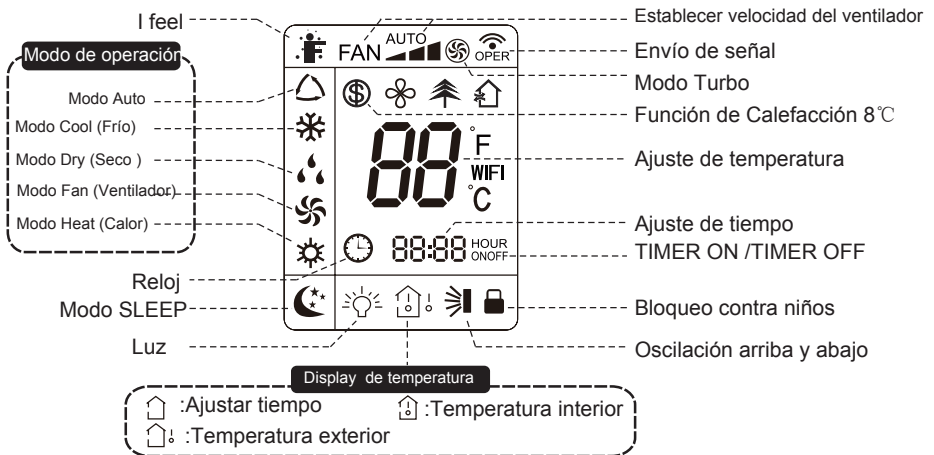

Introducción a los botones del control remoto

Nota:

- Este es un control de uso general, que puede ser utilizado para las unidades de aire con multifunción; Si el equipo no cuenta con alguna función que en el control remoto aparezca, la unidad mantendrá el modo de ejecución original.
- Después de encender el equipo, el aire acondicionado emitirá un sonido. El indicador de funcionamiento se encenderá (indicador rojo). Después de eso, usted puede utilizar el equipo utilizando el control remoto.
- Una vez encendido, oprimiendo el botón de señal "📶" en el control remoto, la pantalla de este parpadeará una vez y el aire acondicionado emitirá un sonido "bip", lo que significa que la señal ha sido enviada al aire acondicionado.
- Cuando el equipo se encuentra apagado, la temperatura ajustada y el icono del reloj se visualizarán en la pantalla del control remoto (Si el temporizador está activado, el temporizador apagado y las funciones de luz están ajustadas, los iconos correspondientes se mostrarán en la pantalla del control remoto al mismo tiempo); Cuando el equipo se encuentra encendido, la pantalla mostrará los iconos correspondientes de las funciones de ajuste.

1 Botón ON/OFF

Presione este botón para encender o apagar el aire acondicionado. Después de encender el equipo, el indicador de funcionamiento de la evaporadora se encenderá (indicador verde). El color es diferente para diversos modelos), y la evaporadora emitirá un sonido.

2 Botón MODE

Presione este botón para seleccionar el modo de operación de la unidad.

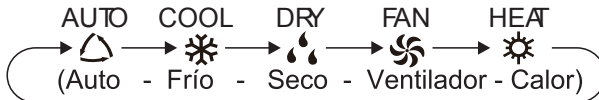

- Al seleccionar el modo automático, el equipo funcionará automáticamente según el ajuste de fábrica. La temperatura no se puede ajustar y tampoco se mostrará. Presione el botón "FAN" para ajustar la velocidad del ventilador. Presione el botón "SWING" para ajustar el ángulo de inclinación de las rejillas de salida de aire.
- Después de seleccionar el modo de cool, el aire acondicionado funcionará en modo frío. El indicador de modo frío de la evaporadora permanecerá encendido. Presione el botón "▲" o "▼" para ajustar la temperatura deseada. Presione el botón "FAN" para ajustar la velocidad del ventilador. Presione el botón "SWING" para ajustar el ángulo de inclinación de las rejillas de salida de aire.
- Cuando seleccione el modo "DRY", el ventilador funcionará en velocidad baja. El indicador de "DRY" se encenderá. Bajo este modo, la velocidad del ventilador no podrá ser ajustada. Presione el botón "SWING" para ajustar el ángulo de inclinación de las rejillas de salida de aire.
- Cuando seleccione el modo "FAN", el aire acondicionado solo emitirá aire, no enfriará ni calentará. Presione el botón "FAN" para ajustar la velocidad del ventilador. Presione el botón "SWING" para ajustar el ángulo de inclinación de las rejillas del ventilador.
- Cuando seleccione el modo "HEAT", el aire acondicionado operará en modo CALOR. El indicador de HEAT, se encenderá en la evaporadora. Oprima "▲" o "▼" para ajustar la

Introducción a los botones del control remoto

temperatura. Presione el botón "FAN" para ajustar la velocidad del ventilador. Presione el botón "SWING" para ajustar el ángulo de inclinación de las rejillas. (Las unidades de sólo frío no reciben la señal del modo de calor. Si ajusta el modo de calor con el control remoto, presionar el botón de ON/OFF no encenderá la unidad).

Nota:

- Para evitar aire frío, al iniciar el modo de calor, la evaporadora tendrá un retraso de 1~5 minutos antes de aire. (El tipo de retraso depende en la temperatura ambiente interior).
- Establezca el rango de temperatura desde su control remoto : 16~30°C ; Velocidad del ventilador: auto, velocidad baja, velocidad media, velocidad alta.

3 Botón FAN

Usted podrá controlar la velocidad del ventilador: auto (AUTO), low(bajo) (▲), medium (medio) (▲▲), high(alto) (▲▲▲).

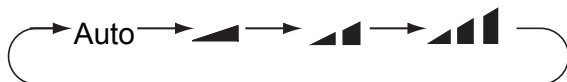

Nota:

- Bajo la velocidad de AUTO, el aire acondicionado seleccionará la velocidad del ventilador de manera automática de acuerdo a los ajustes de fábrica.
- La velocidad del ventilador en modo dry es baja.

4 Botón SWING

Presione este botón para seleccionar el ángulo de oscilación de la rejilla. El ángulo de salida de aire se puede seleccionar como se muestra a continuación:

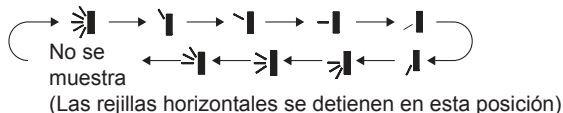

- Cuando seleccione "↗", el aire acondicionado emite aire del ventilador automáticamente. Las rejillas horizontales oscilarán hacia arriba y abajo en su ángulo máximo.
- Cuando seleccione "↘", "←", "→", "↖", "↗", el aire acondicionado emite aire del ventilador en una posición fija. La rejilla horizontal se detendrá en la posición establecida.
- Cuando seleccione "↗", "↘", "↖", "↗" el aire acondicionado emite aire del ventilador en el ángulo fijo.
- Presione el botón "↗" por más de 2 segundos para establecer el ángulo de oscilación. Cuando alcance el ángulo deseado, suelte el botón.

Nota:

- La opción "↗", "↘", "↖" puede no estar disponible. Cuando el aire acondicionado recibe la señal, el aire acondicionado emite aire del ventilador automáticamente.

Introducción a los botones del control remoto

5 Botón TURBO

Bajo el modo de COOL o HEAT, presione este botón para iniciar el modo rápido de COOL o HEAT. El ícono “☼” se muestra en el control remoto. Presione el botón nuevamente para salir de la función de turbo y el ícono “☼” desaparecerá.

6 Botón ▲ ▼

- Presione el botón de "▲" o "▼" una vez para incrementar o disminuir el ajuste de temperatura por 1°C. Presionar el botón "▲" o "▼" por 2 segundos, el ajuste en la temperatura cambiará rápidamente. Al soltar el botón después de ajustar la temperatura, el indicador en la evaporadora cambiará de acuerdo a lo seleccionado. (La temperatura no puede ser ajustada bajo el modo auto).
- Presione el botón "▲" o "▼" para establecer el tiempo al ajustar TIMER ON, TIMER OFF o CLOCK. Cuando ajuste TIMER ON, TIMER OFF o CLOCK, presione "▲" o "▼" para establecer el tiempo

7 Botón SLEEP



Bajo el modo de COOL, HEAT o DRY, presione este botón para iniciar la función. El ícono “☾” se muestra en el control remoto. Presione el botón nuevamente para cancelar la función de sleep y el ícono “☾” desaparecerá.

8 Botón TEMP

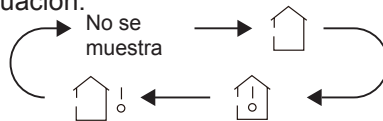
Cuando este botón es presionado, se muestran en el display de la evaporadora la temperatura establecida, la temperatura ambiente interior y la temperatura ambiente exterior. El ajuste en el control remoto se selecciona de manera circular como se muestra continuación:



Cuando se selecciona “” con el control remoto, el indicador de temperatura en la evaporadora muestra la temperatura establecida.

- Cuando selecciona “” con el control remoto, el indicador de temperatura en el display de la evaporadora muestra la temperatura ambiente interior.
- Cuando selecciona “” en el control remoto, el indicador de temperatura en la evaporadora muestra la temperatura ambiente exterior.



Nota:

- La temperatura exterior no está disponible en algunos modelos. Al mismo tiempo, la unidad recibe la señal “”, mientras muestra el ajuste de la temperatura interior.



Introducción a los botones del control remoto

- Al encender la unidad, el display de la condensadora mostrará la temperatura establecida. No se muestra información en el display del control remoto.
- Aplica únicamente en modelos en los que la condensadora cuenta con un display dual-8.
- Cuando se selecciona la opción de mostrar la temperatura ambiente interior o exterior, el indicador de temperatura muestra la temperatura correspondiente y de manera automática muestra la temperatura establecida después de 3 -5 segundos.









9 Botón I FEEL

- Presione este botón para iniciar la función I FEEL y se mostrará "  " en el control remoto. Después de ajustar esta función, el control remoto enviará la temperatura ambiente detectada al controlador y la unidad automáticamente ajustará la temperatura interior de acuerdo a la temperatura detectada. Presione el botón nuevamente para desactivar la función de I FEEL y "  " desaparecerá.
- Por favor coloque el control remoto cerca del usuario cuando se establezca la función. No coloque el control remoto cerca de objetos de alta o baja temperatura para evitar que detecte una temperatura ambiente incorrecta.

10 Botón LIGHT (Luz)

Presione este botón para apagar la luz del display de la evaporadora. El ícono "  " en el control remoto desaparecerá. Presione el botón de nuevo para encender la luz en el display. El ícono "  " se enciende.

11 Botón LOCK

Presione este botón para ajustar la hora del reloj. El ícono "  " en el control remoto parpadeará. Presione "  " o "  " cada 5 segundos para establecer el tiempo del reloj. Cada vez que presione el botón "  " o "  ", el tiempo del reloj incrementará o disminuirá 1 minuto. Si mantiene el botón presionado "  " o "  ", 2 segundos después, el tiempo cambiará rápidamente. Suelte el botón cuando alcance el tiempo requerido. Presione el botón del ícono "  " dejará de parpadear.

Nota:

- La hora del reloj está en modo de 24 horas.
- El intervalo entre las dos operaciones no puede exceder 5 segundos. De otra manera el control remoto saldrá de los ajustes. La operación para TIMER ON/TIMER OFF es igual.

Introducción a los botones del control remoto

12 Botón de TIMER ON / TIMER OFF

● Botón de TIMER ON

El botón de "TIMER ON" establece el tiempo para encender el temporizador. Después de presionar este botón, "🕒" el icono desaparece y la palabra "ON" en el control remoto parpadea. Presione el botón de "▲" o "▼" para ajustar el TIMER ON. Después de cada presión en el botón "▲" o "▼", el ajuste de TIMER ON incrementará o disminuirá 1 minuto. Mantenga presionado el botón "▲" o "▼", 2 segundos después, el tiempo cambiará rápidamente hasta alcanzar el tiempo requerido. Presione "TIMER ON" para confirmar. La palabra "ON" dejará de parpadear. El icono "🕒" se reanuda en el display. Para cancelar TIMER ON: Presione el botón de TIMER ON para cancelarlo.

● Botón de TIMER OFF

El botón de "TIMER OFF" puede establecer el tiempo para apagar el temporizador. Después de presionar este botón, el icono "🕒" desaparece y la palabra "OFF" en el control remoto parpadea. Presionar el botón de "▲" o "▼" el ajuste del temporizador incrementará o disminuirá 1 minuto. Mantenga presionado el botón "▲" o "▼", 2 segundos después, el tiempo cambiará rápidamente hasta alcanzar el tiempo requerido. Presione "TIMER OFF" y la palabra "OFF" dejará de parpadear. El icono "🕒" aparece. Para cancelar TIMER OFF, presione el botón de TIMER OFF.

Nota:

- Puede ajustar el TIMER ON/OFF simultáneamente con la unidad prendida o apagada.
- Antes de ajustar TIMER ON o TIMER OFF, ajuste la hora del reloj.
- Después de la puesta en marcha de TIMER ON o TIMER OFF, ajuste a circulación constante. Después de eso, el aire acondicionado se encenderá o apagará según los ajustes. El botón ON/OFF no afecta al ajuste. Si no necesita esta función, utilice el control remoto para cancelarla.

Introducción a la función de botones combinados

Función de Ahorro de Energía

En el modo de enfriamiento, pulse los botones "TEMP" y "CLOCK" simultáneamente para iniciar o desactivar la función de ahorro de energía. Cuando se inicia la función de ahorro de energía, "SE" se mostrará en el control remoto y el aire acondicionado ajustará automáticamente la temperatura establecida de acuerdo con el ajuste de fábrica para alcanzar el mejor efecto de ahorro de energía. Presione simultáneamente los botones "TEMP" y "CLOCK" para salir de la función de ahorro de energía.

Nota:

- Bajo la función de ahorro de energía, la velocidad del ventilador es predeterminada a velocidad automática y no se puede ajustar.
- En esta función, la temperatura no se puede ajustar. Si presiona el botón "TURBO" y el control remoto no enviará la señal.
- La función de SLEEP y la función de ahorro de energía no pueden funcionar al mismo tiempo. Si la función ahorro de energía se ha establecido bajo modo de frío "COOL", presionar el botón de "SLEEP" cancelará la función de ahorro de energía. Si la función de "SLEEP" se ha ajustado en el modo de frío, el arranque de la función de ahorro de energía cancelará la función de SLEEP.

Introducción a la función de los botones combinados

Función de Calefacción 8 °C

- Bajo el modo de calor, pulse los botones "TEMP" y "CLOCK" simultáneamente para encender o apagar la función de calefacción de 8 °C. Cuando se inicia esta función, "Ⓢ" y "8 °C" se mostrarán en el control remoto y el aire acondicionado mantendrá el estado de calefacción a 8°C. Pulse los botones "TEMP" y "CLOCK" simultáneamente para salir de la función de calefacción de 8 °C.

Nota:

- Bajo la función de calefacción de 8 °C, la velocidad del ventilador es predeterminada a la velocidad automática y no se puede ajustar.
- Bajo esta función, la temperatura del sistema no se puede ajustar. Presione el botón "TURBO" y el control remoto no enviará la señal.
- La función de SLEEP y la función de calefacción de 8 °C no pueden funcionar al mismo tiempo. Si la función de calefacción de 8°C se ha fijado en modo de frío, presionar el botón de SLEEP cancelará la función de calefacción de 8 °C. Si la función del SLEEP se ha fijado bajo modo de enfriamiento, el comienzo de la función de calefacción de 8 °C cancelará la función de SLEEP.
- En la pantalla de temperatura °F, el control remoto mostrará 46 °F calefacción.

Función de bloqueo para niños

Presione "▲" y "▼" simultáneamente para encender o apagar la función de bloqueo para niños. Cuando la función de bloqueo para niños está activa, el ícono "🔒" se muestra en el control remoto. Si usted opera el control remoto, el ícono "🔒" parpadeará 3 veces sin enviar señal a la unidad.

Función de conversión de temperatura en el display

Bajo el estatus de OFF, presione los botones de "▼" y "MODE" simultáneamente para cambiar la temperatura entre °C y °F.

Función WIFI

Presione los botones "MODE" y "TURBO" simultáneamente para activar o desactivar la función WIFI. Cuando se activa la función WIFI, el ícono "WiFi" aparecerá en el control remoto. Presione los botones "MODE" y "TURBO" simultáneamente durante 10 segundos, el control remoto enviará el código de reinicio WIFI y luego la función WIFI se activará. La función WIFI se activa automáticamente después de la activación del control remoto.

Guía de operación

1. Después de conectar la unidad, presione el botón de “ON/OFF” en el control remoto para encender al aire acondicionado.
2. Presione el botón de “MODE” para seleccionar el modo requerido: AUTO, COOL, DRY, FAN, HEAT.
3. Presione el botón de “▲” o “▼” para ajustar la temperatura deseada. (La temperatura no puede ser ajustada bajo el modo auto).
4. Presione el botón de “FAN” para ajustar la velocidad requerida a : auto, low(bajo), medium (medio) y high (alto).
5. Presione el botón “SWING” para seleccionar el ángulo para la salida del aire.

Reemplazo de las baterías del control remoto

1. Presione la parte trasera del control remoto marcada con “ OPEN”, como se muestra en la figura, después retire la tapa de las baterías en el sentido que indica la flecha.
2. Reemplace dos baterías 7# (AAA 1.5V), y asegúrese que la posición de los polos “+” y “-” estén correctos.
3. Reinstale la tapa.

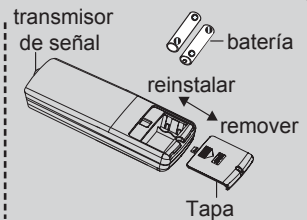

AVISO

- Durante la operación, apunte el transmisor de señal del control remoto hacia el receptor de señal de la evaporadora.
- La distancia entre el transmisor de señal y el receptor no debe ser mayor a 8m y no debe haber obstáculos entre ellos.
- La señal puede ser interferida fácilmente en un cuarto con una lámpara fluorescente o un teléfono inalámbrico; el control remoto debe estar cerca de la evaporadora durante la operación.
- Reemplace las baterías por unas nuevas cada vez que se requiera.
- Cuando el control remoto no vaya a ser utilizado durante largos períodos, por favor retire las baterías.
- Si el display del control remoto está borroso o no se ve nada, por favor reemplace las baterías.

Operación de emergencia

Si el control remoto se daña o se pierde, por favor utilice el botón auxiliar para encender o apagar al aire acondicionado. Los detalles de esta operación se indican a continuación: Como se muestra en la figura, abra el panel, presione el botón auxiliar para encender o apagar el aire acondicionado. Una vez que el aire acondicionado se enciende, operará bajo el modo de auto.

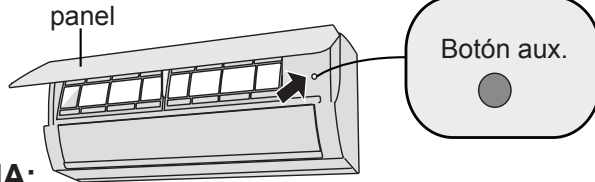

ADVERTENCIA:

Utilice un objeto aislante para presionar el botón de auto.

Limpieza y mantenimiento

ADVERTENCIA

- Apague el aire acondicionado y desconecte el cable de alimentación antes de limpiar el aire acondicionado para evitar una descarga eléctrica.
- No limpie el aire acondicionado con agua para evitar una descarga eléctrica.
- No utilice líquidos volátiles para limpiar el aire acondicionado.

Limpie la superficie de la evaporadora

Cuando la superficie de la evaporadora está sucia, se recomienda utilizar un paño suave y seco, o un paño ligeramente húmedo para limpiarlo.

AVISO:

- No retire el panel mientras limpia la evaporadora.

Limpieza y mantenimiento

Limpie el filtro

1 Abra el panel

Saque el panel a cierto ángulo como se muestra en la figura.

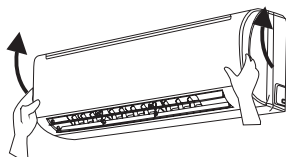

2 Retire el filtro

Retire el filtro como se indica en la figura.

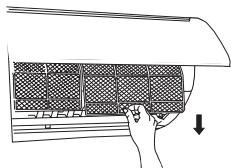

3

Limpie el filtro

- Utilice un colector de polvo o agua para limpiar el filtro.
- Cuando el filtro está muy sucio, utilice agua (temp. menor a 45°C) para limpiarla, después colóquelo en un lugar con sombra y fresco para que se seque.

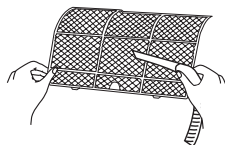

4

Instale el filtro

Instale el filtro y cierre la cubierta del panel firmemente.

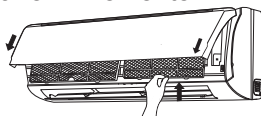

ADVERTENCIA

- El filtro se debe limpiar cada 3 meses. Si hay mucho polvo en el ambiente donde se opera el equipo, limpie frecuentemente el filtro.
- Después de retirar el filtro, no toque las aletas para evitar un accidente.
- No utilice fuego o una secadora de cabello para secar el filtro, ya que lo puede deformar y existe un riesgo de incendio.

Limpeza y mantenimiento

AVISO: Revisión antes de la temporada de uso

1. Revise que la entrada y salida de aire no estén bloqueadas.
2. Compruebe si el interruptor de circuito, la toma y el enchufe están en buenas condiciones.
3. Revise que el filtro esté limpio.
4. Revise si el soporte de montaje de la condensadora está en buenas condiciones y no está dañado. Si está en malas condiciones, contacte a su distribuidor.
5. Revise las condiciones de la tubería de drenaje.

AVISO: Revisión posterior a la temporada de uso

1. Desconecte el suministro de alimentación.
2. Limpie el filtro y el panel de la evaporadora.
3. Revise si el soporte de montaje de la condensadora está en buenas condiciones y no está dañado. Si está en malas condiciones, contacte a su distribuidor.

Aviso sobre reciclaje

1. Muchos de los materiales de empaque son reciclables.
Por favor deposítelos en la unidad de reciclaje apropiada.
2. Si desinstaló su aire acondicionado y se va a deshacer de él, por favor contacte a un distribuidor o centro de servicio para consultar el método correcto de desecho.

Análisis de fallas

Análisis general

Por favor revise los puntos que se presentan a continuación antes de solicitar un mantenimiento. Si se sigue funcionando de manera inadecuada, por favor contacte a su distribuidor o a una persona capacitada.

Situación	Elementos de comprobación	Solución
La evaporadora no recibe la señal del control remoto o el control remoto no ejecuta acciones.	<ul style="list-style-type: none"> • ¿Hay interferencia como electricidad estática, el voltaje es inestable? 	<ul style="list-style-type: none"> • Desconecte el enchufe, reinsértelo después de 3 minutos, y encienda el equipo nuevamente.
	<ul style="list-style-type: none"> • ¿El control remoto está dentro del rango de recepción de señal? 	<ul style="list-style-type: none"> • El rango de recepción de señal es de 8 metros.
	<ul style="list-style-type: none"> • ¿Hay obstáculos? 	<ul style="list-style-type: none"> • Retire obstáculos.
	<ul style="list-style-type: none"> • ¿El control remoto apunta al receptor de señal? 	<ul style="list-style-type: none"> • Seleccione el ángulo correcto y apunte el control remoto hacia el receptor de señal en la evaporadora.
	<ul style="list-style-type: none"> • ¿La sensibilidad del control remoto es baja? El display está borroso o no se ve? 	<ul style="list-style-type: none"> • Revise las baterías. Si las baterías están bajas, reemplace por unas nuevas.
	<ul style="list-style-type: none"> • No aparece nada en el display mientras opera el control remoto. 	<ul style="list-style-type: none"> • Revise si el control remoto está dañado. Si es así, reemplácelo.
	<ul style="list-style-type: none"> • ¿Hay lámparas fluorescentes en el cuarto? 	<ul style="list-style-type: none"> • Lleve el control remoto cerca del aire acondicionado. • Apague la lámpara fluorescente e intente de nuevo.
La evaporadora no emite aire.	<ul style="list-style-type: none"> • ¿La entrada o salida de aire está bloqueada? 	<ul style="list-style-type: none"> • Elimine los obstáculos.
	<ul style="list-style-type: none"> • En modo de calefacción, ¿Se alcanza la temperatura establecida? 	<ul style="list-style-type: none"> • Después de alcanzar la temperatura establecida, la evaporadora dejará de emitir aire.
	<ul style="list-style-type: none"> • ¿El modo de calefacción está encendido? 	<ul style="list-style-type: none"> • Para evitar que el aire acondicionado emita aire frío, la evaporadora se retrasará algunos minutos, antes de arrancar lo cual es normal.

Análisis de fallas

Situación	Elementos de comprobación	Solución
El aire acondicionado no puede operar	<ul style="list-style-type: none"> • ¿Presenta una falla en la alimentación eléctrica? 	<ul style="list-style-type: none"> • Espere hasta que se recupere la alimentación eléctrica.
	<ul style="list-style-type: none"> • ¿El enchufe está suelto? 	<ul style="list-style-type: none"> • Reinserte el enchufe.
	<ul style="list-style-type: none"> • ¿El interruptor de circuito se dispara o hay fusibles quemados? 	<ul style="list-style-type: none"> • Solicite ayuda profesional para reemplazar el interruptor de circuito o los fusibles.
	<ul style="list-style-type: none"> • ¿El cableado tiene fallas? 	<ul style="list-style-type: none"> • Solicite a un profesional que lo reemplace.
	<ul style="list-style-type: none"> • ¿La unidad se ha reiniciado inmediatamente después de detenerse? 	<ul style="list-style-type: none"> • Espere 3 minutos y luego encienda la unidad de nuevo.
La evaporadora emite vapor	<ul style="list-style-type: none"> • ¿La temperatura y humedad interior son altas? 	<ul style="list-style-type: none"> • La evaporadora emite vapor debido a que el aire interior se enfría rápidamente. Después de un tiempo, la temperatura y la humedad disminuirán y el vapor desaparecerá.
	<ul style="list-style-type: none"> • ¿La unidad está operando bajo el modo de auto? 	<ul style="list-style-type: none"> • La temperatura no puede ser ajustada bajo el modo de auto. Por favor cambie el modo de operación si necesita ajustar la temperatura.
La temperatura no puede ajustarse	<ul style="list-style-type: none"> • ¿La temperatura requerida excede el rango de temperatura? 	<ul style="list-style-type: none"> • Establezca la temperatura deseada dentro del siguiente rango: 16°C~30°C.
	<ul style="list-style-type: none"> • ¿El voltaje está bajo? 	<ul style="list-style-type: none"> • Espere hasta que el voltaje vuelva a la normalidad.
El efecto de enfriamiento y de calefacción no es correcto.	<ul style="list-style-type: none"> • ¿El filtro está sucio? 	<ul style="list-style-type: none"> • Limpie el filtro.
	<ul style="list-style-type: none"> • ¿La temperatura está en el rango apropiado? 	<ul style="list-style-type: none"> • Ajuste la temperatura al rango adecuado.
	<ul style="list-style-type: none"> • ¿Las puertas y ventanas están abiertas? 	<ul style="list-style-type: none"> • Cierre puertas y ventanas.

Análisis de fallas

Situación	Elementos de comprobación	Solución
Emite olores	<ul style="list-style-type: none">• Verifique la fuente del olor como muebles, cigarros, etc.	<ul style="list-style-type: none">• Elimine la fuente de olor.• Limpie el filtro.
El aire acondicionado opera de manera anormal	<ul style="list-style-type: none">• Verifique si hay interferencia como rayos, o aparatos inalámbricos.	<ul style="list-style-type: none">• Desconecte la alimentación de corriente, vuelva a conectar y encienda nuevamente la unidad.
La condensadora presenta vapor	<ul style="list-style-type: none">• ¿Está encendida la calefacción?	<ul style="list-style-type: none">• Durante el descongelamiento en el modo de calor, puede generar vapor, lo cual es normal.
Ruido de agua fluyendo	<ul style="list-style-type: none">• ¿El aire acondicionado está encendido o apagado?	<ul style="list-style-type: none">• Es el ruido del refrigerante fluyendo dentro de la unidad, lo cual es normal.
Crujido	<ul style="list-style-type: none">• ¿El aire acondicionado está encendido o apagado?	<ul style="list-style-type: none">• Este es el sonido de fricción causado por la expansión y la contracción del panel o de otras partes debido al cambio de temperatura.

Análisis de fallas

Código de error

- Cuando el estado del aire acondicionado es anormal, el indicador de la temperatura en la evaporadora parpadeará y mostrará el código de error correspondiente. Por favor consulte la siguiente lista para identificar el código de error.

Código de error	Solución de problemas
E5	Se puede eliminar después de reiniciar la unidad. Si no, por favor contacte a profesionales para el servicio.
E8	Se puede eliminar después de reiniciar la unidad. Si no, por favor contacte a profesionales para el servicio.
U8	Se puede eliminar después de reiniciar la unidad. Si no, por favor contacte a profesionales para el servicio.
H6	Se puede eliminar después de reiniciar la unidad. Si no, por favor contacte a profesionales para el servicio.
F0	Se puede eliminar después de reiniciar la unidad. Si no, por favor contacte a profesionales para el servicio.
C5	Por favor contacte a profesionales para el servicio.
F1	Por favor contacte a profesionales para el servicio.
F2	Por favor contacte a profesionales para el servicio.

Nota: Si se presentan otros códigos de errores, por favor contacte a profesionales para el servicio.



ADVERTENCIA

- Cuando ocurra alguna de las situaciones presentadas a continuación, por favor apague el aire acondicionado y desconecte de la alimentación inmediatamente, después contacte al distribuidor o profesionales para el servicio.
 - El cable de alimentación se sobrecalienta o está dañado.
 - Se escucha un sonido anormal durante la operación.
 - El interruptor de circuito se activa constantemente.
 - El aire acondicionado despidе olor a quemado.
 - La evaporadora gotea.
- No repare el aire acondicionado usted mismo.
- Si el aire acondicionado opera en condiciones anormales, puede ocasionar fallas, descargas eléctricas o riesgos de incendio.

Diagrama de dimensiones de instalación

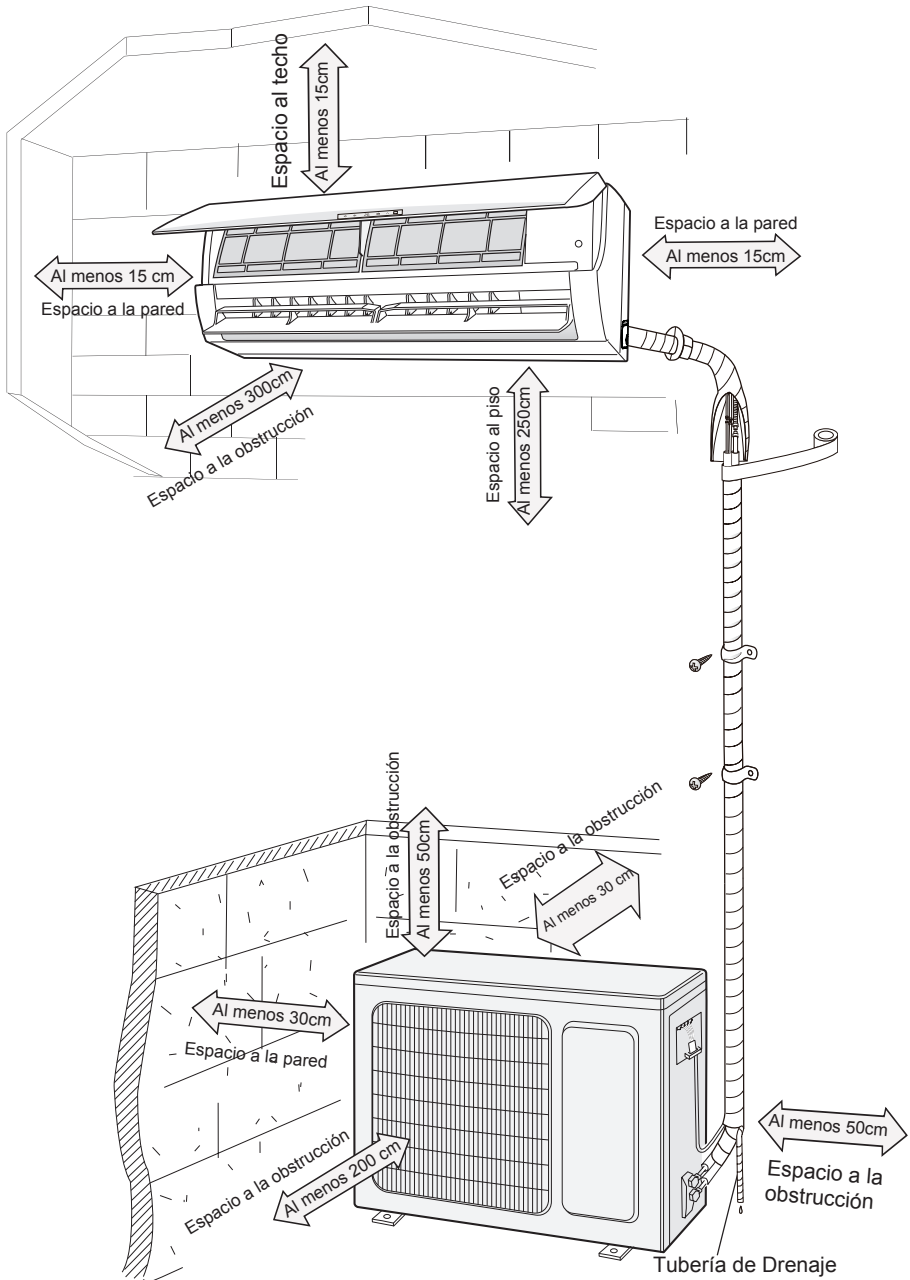

Precauciones de seguridad para instalar o reubicar la unidad

Para garantizar la seguridad, tenga en cuenta las siguientes precauciones.

Advertencia

- **Al instalar o reubicar la unidad, asegúrese de mantener el circuito de refrigerante libre de aire o sustancias distintas al refrigerante especificado.**
Cualquier presencia de aire u otra sustancia extraña en el circuito refrigerante causará aumento en la presión del sistema o la rotura del compresor, resultado en daños.
- **Cuando instale o mueva esta unidad, utilice únicamente el refrigerante indicado en la placa de identificación.**
De lo contrario, puede causar un funcionamiento anormal, una acción incorrecta, una falla mecánica o incluso accidentes.
- **Cuando sea necesario rellenar el refrigerante durante la reubicación de la unidad, asegúrese de que la unidad esté funcionando en modo de frío.**
Después cierre completamente la válvula del lado de alta presión (válvula de líquido). Aproximadamente 30-40 segundos después, cierre completamente la válvula en el lado de baja presión (válvula de gas), detenga inmediatamente la unidad y desconecte la alimentación. Tenga en cuenta que el tiempo de recuperación del refrigerante no debe exceder de 1 minuto.
Si la recuperación del refrigerante toma mucho tiempo, puede entrar aire y causar que la presión aumente o una ruptura del compresor, resultando en daños.
- **Durante la recuperación del refrigerante, asegúrese que la válvula de líquido y la válvula de gas estén completamente cerradas y la alimentación esté desconectada antes de separar la tubería de conexión.**
Si el compresor comienza a funcionar cuando la válvula de cierre está abierta y la tubería de conexión no está conectada, entrará aire y causará un aumento de presión o la ruptura del compresor, resultando en daños.
- **Cuando instale la unidad, asegúrese que la tubería de conexión esté correctamente conectada antes de que el compresor comience a funcionar.**
Si el compresor comienza a funcionar cuando la válvula de cierre está abierta y la tubería no está conectada, entrará aire y causará un aumento de presión o la ruptura del compresor, resultando en daños.
- **Está prohibido instalar la unidad en lugares en donde exista la posibilidad de fuga de gas corrosivo o gas inflamable.**
Si hay una fuga de gas alrededor de la unidad, puede causar una explosión u otros accidentes.
- **No utilice cables de extensión para las conexiones eléctricas. Si el cable eléctrico no es suficientemente largo, póngase en contacto con un centro de servicio local autorizado y solicite un cable eléctrico adecuado.**
Las conexiones defectuosas pueden provocar descargas eléctricas o incendios.
- **Utilice los tipos de cables especificados para las conexiones eléctricas entre la evaporadora y la condensadora. Sujete firmemente los cables para que sus terminales no reciban tensiones externas.**
Los cables eléctricos con capacidad insuficiente, conexiones de cables erróneas y terminales inseguras pueden causar descargas eléctricas o incendios.

Herramientas para la instalación

1 medidor de nivel	2 desarmador	3 taladro de impacto
4 cabeza de taladro	5 expansor de tubo	6 llave de torsión
7 llave de boca	8 cortador de tubos	9 detector de fugas
10 bomba de vacío	11 medidor de presión	12 metro universal
13 llave hexagonal		14 cinta métrica

Nota:

- Póngase en contacto con el agente local para la instalación.
- No utilice un cable de alimentación inadecuado o de mala calidad.

Selección del lugar de instalación

Requisitos básicos

Instalar la unidad en los siguientes lugares puede causar un mal funcionamiento o fallas. Si es inevitable consulte a su distribuidor:

1. Un lugar con fuentes de calor fuertes, vapores, gases inflamables o explosivos, u objetos volátiles que se propagan en el aire.
2. En lugares con dispositivos de alta frecuencia (tales como máquina de soldar y equipo médico).
3. Lugares cerca de la costa.
4. Un lugar con aceite o humo en el aire.
5. Un lugar con gas sulfurado.
6. Otros lugares con circunstancias especiales.
7. No utilice la unidad en los alrededores de una lavandería.

Evaporadora

1. No debe haber obstrucciones cerca de la entrada o salida de aire.
2. Seleccione una ubicación donde el agua condensada se pueda dispersar fácilmente y no afecta a otras personas.
3. Seleccione una ubicación apropiada para la conexión de la condensadora y que esté cerca de una toma de corriente.
4. Seleccione una ubicación lejos del alcance de los niños.
5. La ubicación debe soportar el peso de la evaporadora y no incrementar el ruido y la vibración.
6. El equipo debe instalarse 2.5 mts. sobre el piso.
7. No instale la evaporadora arriba de aparatos eléctricos.
8. Por favor, intente mantenerse alejado de lámparas fluorescentes.

Condensadora

1. Seleccione un lugar donde el ruido y el flujo de aire emitidos por la condensadora no afecte a los vecinos.
2. La ubicación debe estar bien ventilada y seca, y en la cual la condensadora no se exponga directamente a la luz del sol o fuertes vientos.
3. La ubicación debe soportar el peso de la condensadora.
4. Asegúrese de que la instalación cumple con los requisitos del diagrama de dimensiones de instalación.
5. Seleccione una ubicación que esté fuera del alcance de los niños y lejos de animales o plantas. Si es inevitable, por favor agregue una reja por razones de seguridad.

Requerimientos para la conexión eléctrica

Precauciones de seguridad

1. Siga las normas de seguridad eléctrica cuando instale la unidad.
2. De acuerdo con las normas locales de seguridad, utilice un circuito de alimentación eléctrica adecuado y un interruptor de aire.
3. Asegúrese de que la fuente de alimentación coincida con el requisito del aire acondicionado, para evitar el suministro de alimentación inestable, un cableado incorrecto o mal funcionamiento. Por favor, instale el cableado correcto antes de usar el aire acondicionado.
4. Conecte correctamente el cable de alta tensión, cable neutro y el cable a tierra de la toma de corriente.
5. Asegúrese de cortar la fuente de alimentación antes de realizar cualquier trabajo de electricidad y seguridad.
6. No conecte a la alimentación antes de terminar la instalación.
7. Si el cable de alimentación está dañado, debe ser reemplazado por el fabricante, agente de servicio o un profesional para evitar daños.
8. La temperatura del circuito del refrigerante estará alta, por favor mantenga el cable de interconexión lejos de la tubería de cobre.
9. La unidad debe instalarse de acuerdo con las normas nacionales de cableado.

Requisito de puesta a tierra

1. El aire acondicionado es un aparato eléctrico de primera clase. Debe estar puesto a tierra correctamente mediante un dispositivo utilizado por un profesional. Por favor asegúrese de que siempre esté conectado a tierra de manera correcta, de lo contrario podría causar descargas eléctricas.
2. El cable amarillo - verde en el aire acondicionado es un cable a tierra, que no debe ser utilizado para otros fines.
3. La resistencia de puesta a tierra debe cumplir con las regulaciones nacionales de seguridad eléctrica.
4. El aparato debe colocarse de modo que el enchufe esté accesible.
5. Debe conectarse en un cableado fijo con un interruptor de desconexión de todos los polos con una separación de contactos de al menos 3 mm.

Instalación de la evaporadora

Paso uno: seleccione el lugar para la instalación

Recomiende al cliente la ubicación para la instalación, y después confirme con el cliente.

Paso dos: instale el soporte para montaje en pared

1. Cuelgue el soporte para montaje en pared; ajústelo en posición horizontal con un medidor de nivel y después marque en la pared los puntos donde irán los tornillos.

2. Perfore los orificios para los tornillos de fijación en la pared (la especificación de la cabeza del taladro debe ser igual a la del taquete de plástico) después coloque los taquetes en los orificios.

3. Fije el soporte de montaje en pared con tornillos de rosca (ST4.2X25TA) y compruebe si el soporte está firmemente instalado tirando de él. Si el taquete está suelto, por favor perfore otro orificio cerca.

Paso 3: Orificio para tubería

1. Elija la posición del orificio de la tubería de acuerdo con la dirección de la tubería de salida. La posición del orificio de la tubería debe estar abajo del soporte para montaje en pared, como se muestra a continuación:

09K:

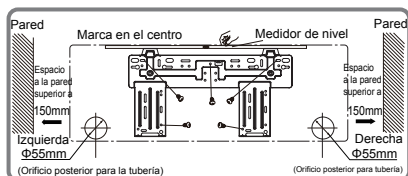

12K:

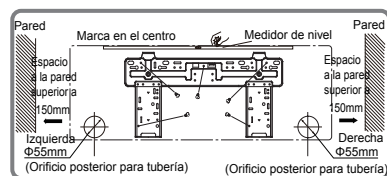

18K:

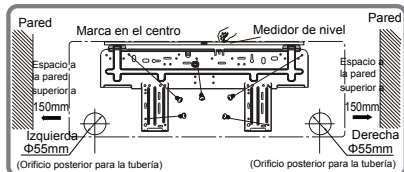

24K:

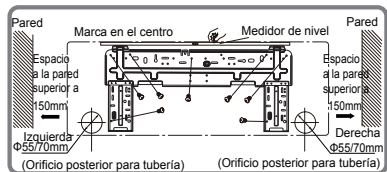

2. Realice un orificio para la tubería con un diámetro de $\Phi 55$ o $\Phi 70$ en la posición del tubo de salida seleccionado. Para drenar, incline el orificio de la tubería en la pared ligeramente hacia abajo y al lado exterior con una inclinación de $5-10^\circ$.

Instalación de la evaporadora

Nota:

- Ponga atención a la prevención del polvo y tome las medidas de seguridad necesarias al perforar el orificio.
- Los taquetes no vienen incluidos y deben ser adquiridos localmente para la instalación.

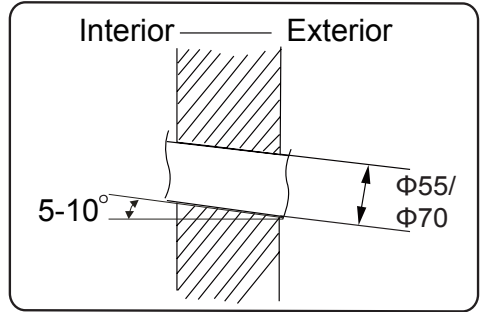

Paso cuatro: tubería de salida

1. La tubería de salida se puede dirigir a la derecha, a la derecha posterior, izquierda o izquierda posterior.

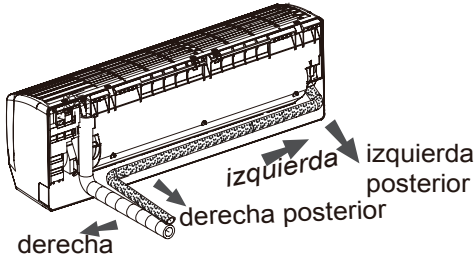

2. Cuando seleccione la salida izquierda o derecha de la tubería, por favor realice el orificio correspondiente en la carcasa inferior.

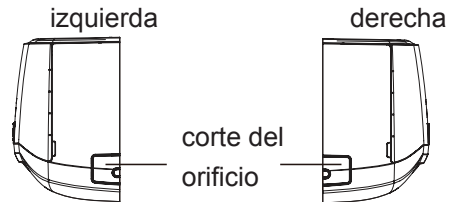

Paso cinco: conecte la tubería de la evaporadora

1. Centre la junta de la tubería a la boquilla.
2. Apriete la tuerca de la unión con la mano.

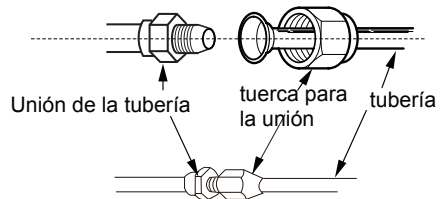

3. Ajuste la fuerza de torsión consultando la siguiente hoja. Coloque el extremo abierto en la junta del tubo y coloque la llave de torsión en la tuerca de unión. Apretete la tuerca de unión con la llave de torsión.

Instalación de la evaporadora

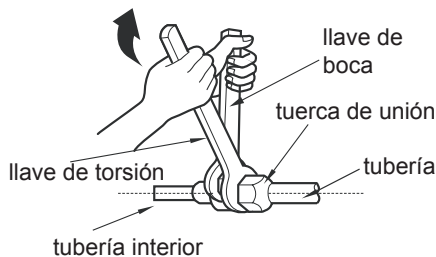

Diámetro de tuerca hexagonal	Torsión de ajuste (N·m)
Φ 6	15~20
Φ 9.52	30~40
Φ 12	45~55
Φ 16	60~65
Φ 19	70~75

4. Envuelva la tubería interior y la junta de la tubería de conexión con el tubo aislante y luego envuélvala con cinta adhesiva.

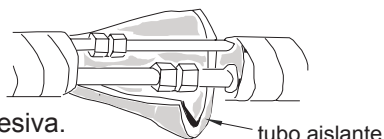

Paso seis: instale la manguera de desagüe

1. Conecte la manguera de desagüe al tubo de salida de la evaporadora.
2. Una la junta con cinta adhesiva.

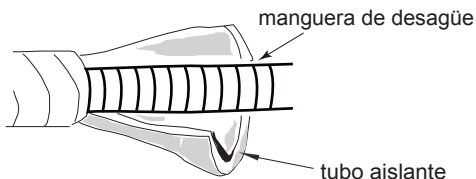
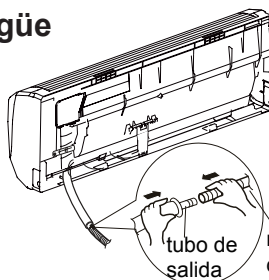
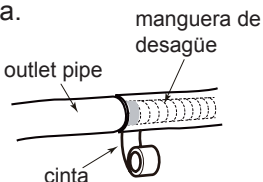

Nota:

- Añada el tubo aislante en la manguera de desagüe interior para evitar la condensación.
- No incluye los taquetes.

Paso siete: conecte el cable de la evaporadora

1. Abra el panel, quite el tornillo de la cubierta del cableado y luego retire la cubierta.

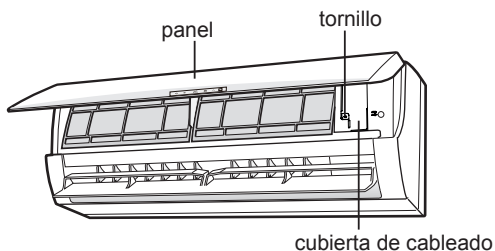

Instalación de la evaporadora

- Haga que el cable de conexión de alimentación pase a través del orificio del cable en la parte trasera de la evaporadora, y luego tire de la parte delantera.

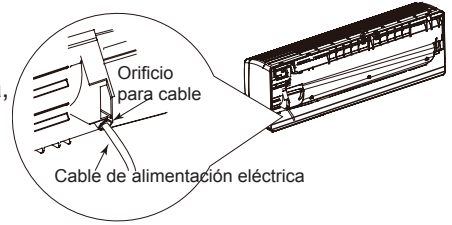

- Remueva el gancho del cable. Conecte las terminales del cable de potencia de acuerdo con los colores. Apriete los tornillos y arregle el cable de alimentación con el clip del cable.

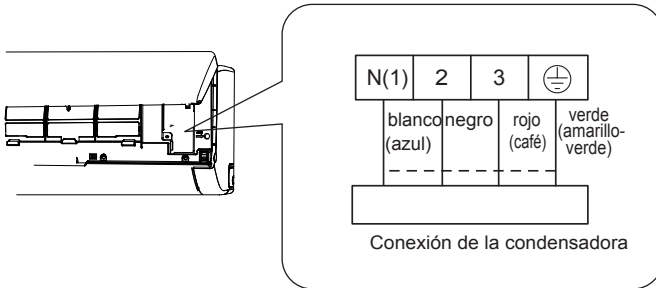

Nota: El tablero del cableado es para únicamente para referencia por favor consulte el actual.

- Coloque la cubierta del cableado y luego apriete el tornillo.
- Cierre el panel

Nota:

- Todos los cables de la evaporadora y la condensadora deben ser conectados por un profesional.
- Si la longitud del cable de alimentación no es suficiente, por favor contacte a su proveedor para obtener uno nuevo. Evite alargar el cable por usted mismo.
- Para el aire acondicionado con enchufe, éste debe estar al alcance después de terminar la instalación
- Para el aire acondicionado sin enchufe, debe instalar un interruptor de circuito. El interruptor de circuito debe cubrir la separación de todos los polos y
- la distancia debe ser mayor a de 3 mm.

Instalación de la evaporadora

Paso ocho : enlace la tubería

1. Conecte el tubo de conexión, el cable y la manguera de desagüe con la cinta.

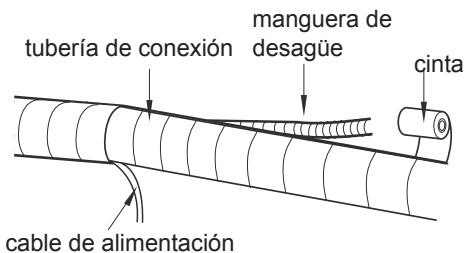
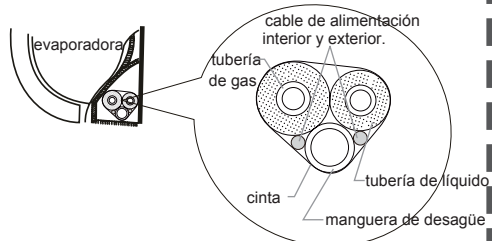

2. Reserve una cierta longitud de la manguera de desagüe y el cable de alimentación para la instalación. Al unirse a un cierto grado separe el cable de alimentación y luego separe la manguera de desagüe.

3. Átelos uniformemente.
4. La tubería de gas y la tubería de líquido deben estar separados al final.

Nota:

- El cable de alimentación y el cable de control no se pueden cruzar ni enrollar.
- La manguera de desagüe debe estar unida en la parte inferior.

Paso 9: Monte la evaporadora

1. Una los tubos y luego haga que pasen a través del orificio de la pared.
2. Cuelgue la evaporadora en el soporte para montaje en pared.
3. Rellene el espacio entre las tuberías y el orificio de la pared con goma de sellado.
4. Fije el tubo a la pared.
5. Compruebe si la evaporadora está instalada firmemente y pegada a la pared.

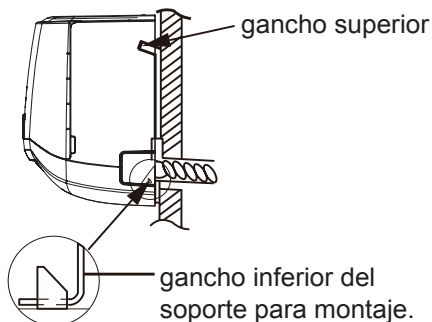
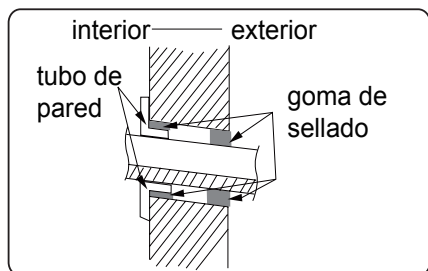

Nota:

- No doble la manguera de desagüe excesivamente para evitar el bloqueo.

Instalación de la condensadora

Paso uno: Fije el soporte de la condensadora

(selecciónelo de acuerdo a las necesidades para la instalación)

1. Seleccione la ubicación de la instalación según la estructura de la casa.
2. Fije el soporte de la condensadora en el lugar seleccionado con los tornillos.

Nota:

- Tome suficientes medidas de protección cuando instale la condensadora.
- Asegúrese de que el soporte pueda resistir al menos cuatro veces el peso de la unidad.
- La condensadora debe instalarse a una altura mínima de 3 cm sobre el suelo para instalar la junta de desagüe.
- Para la unidad con capacidad de enfriamiento de 2300W ~ 5000W, se necesitan 6 tornillos;
Para la unidad con capacidad de enfriamiento de 6000W ~ 8000W, se necesitan 8 tornillos;
Para la unidad con capacidad de enfriamiento de 10000W ~16000W, se necesitan 10 tornillos.

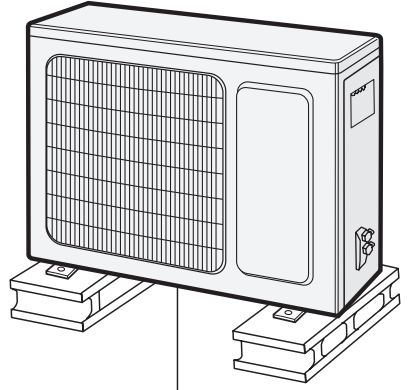

Al menos 3 cm sobre el piso

Paso dos: instale la junta de desagüe

(Únicamente para unidades de frío y calor)

1. Conecte la junta de desagüe al orificio del chasis, como se muestra en la siguiente imagen.
2. Conecte la manguera de desagüe en el respiradero de drenaje.

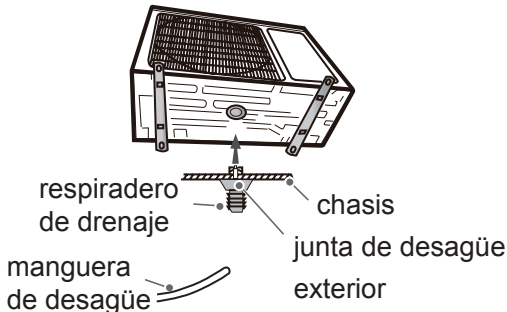

Paso tres: Fije la condensadora

1. Coloque la condensadora en el soporte.
2. Fije los orificios de la condensadora con pernos.

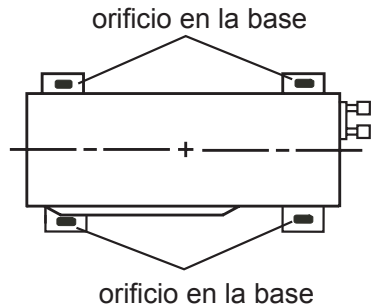

Instalación de la condensadora

Paso cuatro: Conecte las tuberías interiores y exteriores

1. Retire el tornillo en la manija del lado derecho de la condensadora y después retire la manija.

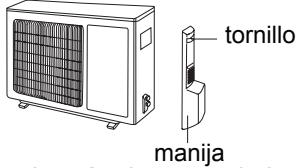

2. Retire el tapón de rosca de la válvula y coloque la junta de la tubería en la boquilla del tubo.

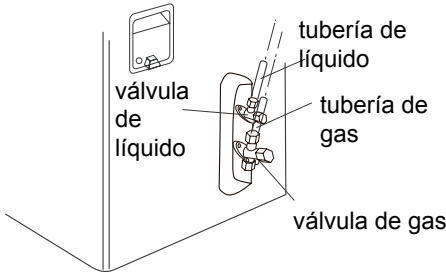

3. Apriete la tuerca con la mano.

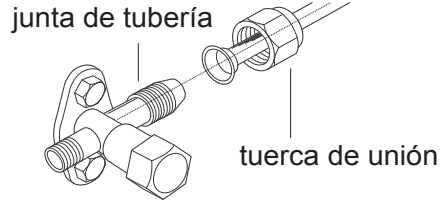

4. Apriete la tuerca de unión con la llave de torsión consultando el siguiente recuadro.

Diámetro de tuerca hexagonal	Torsión de ajuste (N·m)
Φ 6	15~20
Φ 9.52	30~40
Φ 12	45~55
Φ 16	60~65
Φ 19	70~75

Paso cinco: Conecte el cableado eléctrico exterior

1. Retire el clip de alambre o la placa frontal; Conecte el cable de conexión a la alimentación y el cable de control de señal (sólo para unidades de frío y calor) a la terminal de cableado de acuerdo al color; fíjelos con tornillos.

09. 12K(para algunos modelos):

N(1)	2	3	⊕
L1		L2	⊕

verde (amarillo-verde)
negro(café)
blanco(azul)

ALIMENTACIÓN

Conexión de la evaporadora

09. 12K(para algunos modelos):

⊕	N(1)	2	3	L	N	⊕
---	------	---	---	---	---	---

verde (amarillo-verde)
blanco (azul)
negro
rojo (café)

Conexión de la evaporadora

ALIMENTACIÓN

18. 24K(para algunos modelos):

⊕	N(1)	2	3	L1	L2	G
---	------	---	---	----	----	---

verde (amarillo-verde)
blanco (azul)
negro
rojo (café)
negro (café)
blanco (azul)
verde (amarillo-verde)

ALIMENTACIÓN

Conexión a la evaporadora

Nota: El tablero del cableado es para únicamente para referencia por favor consulte el actual.

Instación de la condensadora

2. Fije el cable de conexión a la alimentación y el cable de control de señal con un clip de alambre (únicamente para las unidades de frío y calor).

Nota:

- Después de apretar el tornillo, tire ligeramente del cable de alimentación para comprobar si está firme.
- Nunca corte el cable de conexión de alimentación para alargar o acortar la distancia.

Paso seis : Limpiar las tuberías

1. Las tuberías deben colocarse a lo largo de la pared, con una inclinación razonable y lo más ocultas posibles. El semidiámetro mínimo de flexión es de 10 cm
2. Si la condensadora está en una posición más alta al orificio de la pared, se debe establecer una curva en forma de U en la tubería antes de que entre en el cuarto, para evitar que se filtre la lluvia.

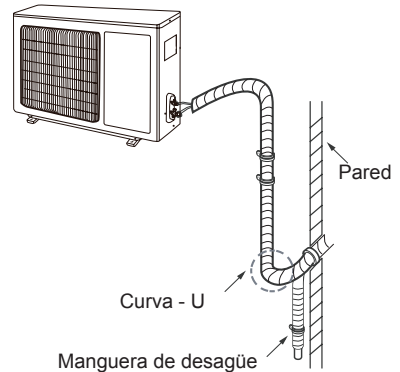

Nota:

- La altura de la pared de la manguera de desagüe no debe ser mayor que el orificio de la tubería de salida de la evaporadora.
- Incline la manguera de desagüe ligeramente hacia abajo. La manguera no debe estar curvada, elevada ni floja.

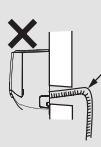
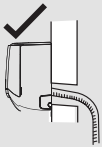

La manguera no debe estar hacia arriba.

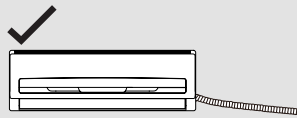

✗ La manguera de desagüe no debe estar floja ni curvada.



- La salida del agua no debe colocarse en agua para evitar problemas de desagüe.

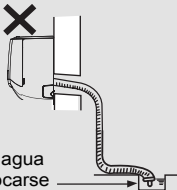

La salida de agua no debe colocarse en agua.



La manguera de desagüe no debe estar floja ni curvada.



La salida de agua no debe estar floja ni curvada.

Bomba de vacío

Utilice la bomba de vacío

1. Retire los tapones de las válvulas de líquido y gas, y la tuerca de la válvula de carga del refrigerante.

2. Conecte la manguera de carga del manómetro al respiradero de carga del refrigerante de la válvula de gas y luego conecte la otra manguera de carga a la bomba de vacío.

3. Abra completamente el manómetro y déjelo funcionando durante 10-15 minutos para revisar si la presión permanece en -0.1MPa .

4. Cierre la bomba de vacío y mantenga este estado durante 1-2 min para comprobar si la presión del manómetro permanece en -0.1MPa . Si la presión disminuye, puede haber fugas.

5. Retire el manómetro, abra completamente el núcleo de la válvula de líquido y la válvula de gas con una llave hexagonal (Allen).

6. Apriete las tapas de rosca de las válvulas y la válvula de carga del refrigerante.

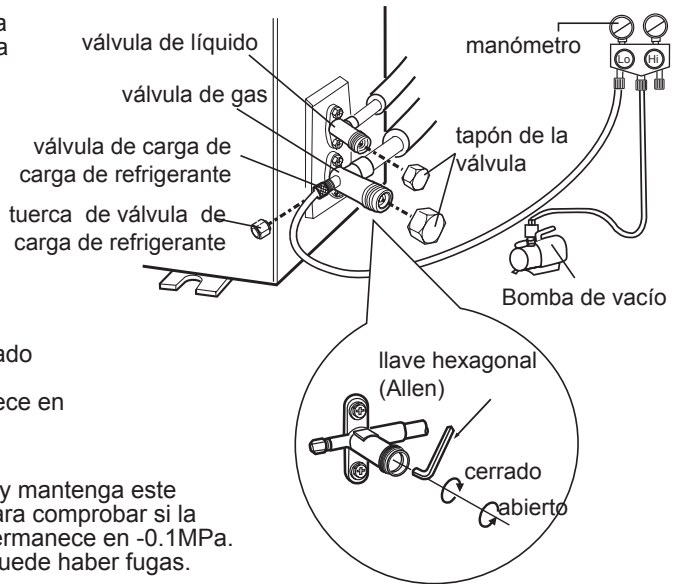

Detección de fugas

1. Con un detector de fugas:

Revise si hay fugas.

2. Con agua jabonosa:

Si no cuenta con un detector de fugas, por favor utilice agua jabonosa para detección de fugas. Aplique agua jabonosa en el área sospechosa y manténgala por más de 3 minutos. Si salen burbujas, existe una fuga.

Revisión después de la instalación

- Revise los siguientes puntos al terminar la instalación.

Elementos a comprobar	Posibles fallas
¿La unidad está fija?	Si la unidad no está fija, se puede caer, vibrar o emitir ruidos.
¿Se realizó la prueba de fugas del refrigerante?	Una fuga puede afectar la capacidad de enfriamiento y calefacción.
¿El aislamiento de la tubería es suficiente?	Si no hay un aislamiento apropiado, se puede presentar condensación y goteo de agua.
¿Se está drenando correctamente el agua?	Si no hay un aislamiento apropiado, se puede presentar condensación y goteo de agua.
¿El voltaje de la fuente de alimentación cumple con lo indicado en la placa de identificación?	Puede causar fallas o daños a partes.
¿Están correctamente instalados el cableado eléctrico y la tubería?	Puede causar fallas o daños a partes.
¿La unidad está conectada a tierra de forma segura?	Puede causar fugas eléctricas.
¿El cable de alimentación cumple con las especificaciones?	Puede causar fallas o daños a partes.
¿Hay alguna obstrucción en la entrada o salida de aire?	Puede afectar la capacidad de enfriamiento y calefacción.
¿Se eliminó el polvo generado durante la instalación?	Puede causar fallas o daños a partes.
¿La válvula de gas y la válvula de líquido están completamente abiertas?	Puede afectar la capacidad de enfriamiento y calefacción.
¿Está tapada la entrada o salida del orificio de la tubería?	Puede causar insuficiente capacidad de enfriamiento o calefacción o desperdiciar electricidad.

Operación de prueba

1. Preparación para operación de prueba

- El cliente debe aprobar el aire acondicionado
- Especifique al cliente la información importante sobre el aire acondicionado.

2. Método de operación de prueba

- Presione el botón ON / OFF del control remoto para operar.
- Presione el botón MODE para seleccionar AUTO, COOL, DRY, FAN y HEAT para verificar si la operación es normal o no.
- Si la temperatura ambiente es inferior a 16 °C, el aire acondicionado no comenzará a enfriar.

Configuración de la tubería de conexión

1. Longitud estándar de la tubería de conexión
 - 5m, 7.5m, 8m.
2. La longitud mínima de la tubería de conexión es 3m.
3. Longitud máxima de la tubería de conexión.

Capacidad de enfriamiento	Máxima longitud de la tubería de conexión
5000Btu/h (1465W)	15
7000Btu/h (2051W)	15
9000Btu/h (2637W)	15
12000Btu/h (3516W)	20
18000Btu/h (5274W)	25

Capacidad de enfriamiento	Máxima longitud de la tubería de conexión
24000Btu/h (7032W)	25
28000Btu/h (8204W)	30
36000Btu/h (10548W)	30
42000Btu/h (12306W)	30
48000Btu/h (14064W)	30

4. La carga adicional de refrigerante y aceite de refrigerante necesaria después de alargar la tubería de conexión.
 - Si la longitud de la tubería de conexión es mayor a 10 m, debe agregarse 5ml de aceite de refrigerante por cada 5m adicionales de la tubería de conexión.
 - El método de cálculo de la cantidad de carga de refrigerante adicional (sobre la base de la tubería de líquido):

Cantidad adicional de carga del refrigerante = aumento en la longitud de la tubería de líquido X cantidad adicional de carga de refrigerante por metro.

- Basándose en la longitud del tubo estándar, agregue el refrigerante de acuerdo con el requisito como se muestra en la tabla. La cantidad de carga de refrigerante adicional por metro es diferente según el diámetro de la tubería de líquido.
Vea la siguiente hoja.

Configuración de la tubería de conexión

Cantidad de carga adicional del refrigerante para R22, R407C, R410A y R134a

Diámetro de la tubería de conexión		Válvula reguladora de la condensadora	
Tubería de líquido (mm)	Tubería de gas (mm)	Sólo frío(g/m)	Frío y calor (g/m)
Φ6	Φ9.52 or Φ12	15	20
Φ6 or Φ9.52	Φ16 or Φ19	15	50
Φ12	Φ19 or Φ22.2	30	120
Φ16	Φ25.4 or Φ31.8	60	120
Φ19	—	250	250
Φ22.2	—	350	350

Avellanado de la tubería

Note:

Un avellanado inapropiado de la tubería es la causa principal de fugas en el refrigerante. Por favor avellane la tubería siguiendo los siguientes pasos:

A: Corte la tubería

- Confirme la longitud del tubo de acuerdo con la distancia entre la evaporadora y la condensadora.
- Corte la tubería requerida con un cortador de tubería.

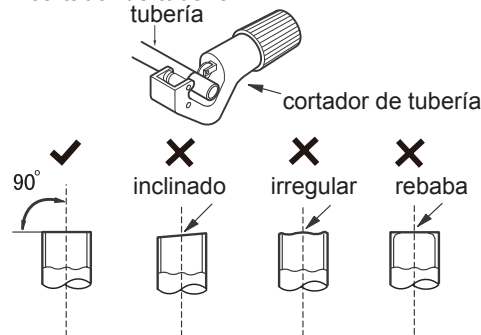

B: Retire las rebabas

- Retire las rebabas con una lija y prevenga la entrada de rebaba en la tubería.

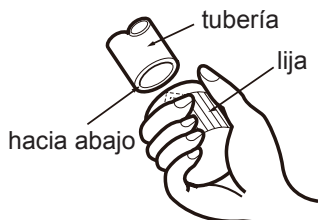

C: Coloque un tubo de aislamiento adecuado.

D: Coloque la tuerca de unión.

- Retire la tuerca de unión del tubo de conexión interior y la válvula exterior; Instale la tuerca de unión en el tubo.

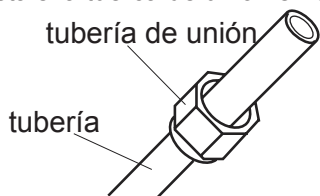

E: Avellane el tubo.

- Avellane el tubo con un expansor.

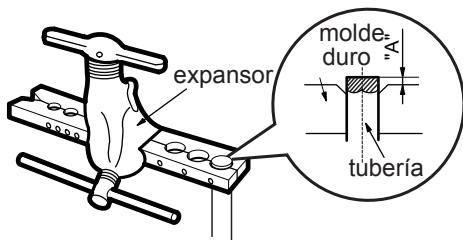

Nota:

- "A" es diferente de acuerdo al diámetro, por favor consulte el siguiente recuadro:

Diámetro exterior (mm)	A(mm)	
	Max	Min
Φ6 - 6.35(1/4")	1.3	0.7
Φ9.52(3/8")	1.6	1.0
Φ12-12.7(1/2")	1.8	1.0
Φ15.8-16(5/8")	2.4	2.2

F: Inspección

- Revise la calidad del avellanado. Si hay algún defecto, avellane el tubo de acuerdo con los pasos antes mencionados.

Superficie lisa

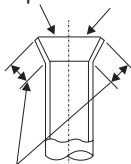

Avellanado inapropiado



La longitud es igual

IMPORTADO POR CARRIER ENTERPRISE MÉXICO S. DE R.L. DE C.V.
Barranca del Muerto No. 329 Int. 2 Col, San Jose Insurgentes Benito Juárez
C.P. 03900 México D.F, RFC: CEM110616B59



66160000468

Call Center: 01800-3122-621