



# Hisense

INSTRUCCIONES DE USO E INSTALACION

Climaproyectos  
.com

**Modelo:**

AC122TD AH122TD

AC121TD AH121TD

AC182TD AH182TD

AC242TD AH242TD

Muchísimas gracias por comprar este Acondicionador de Aire.

Por favor lea estas instrucciones de uso e instalación cuidadosamente antes de instalar y utilizar este aparato y preserve este manual para la referencia futura.

# Tabla de Contenido

<b>Introducciones de Seguridad</b> .....	1
<b>Preparación antes del uso</b> .....	1
<b>Precauciones de seguridad</b> .....	2
<b>Instrucciones de instalación</b> .....	2
Diagrama de instalación .....	2
Instrucciones de instalación .....	3
Instalación de unidad interna .....	3
Conexión del Cable .....	4
Diagrama de cableado .....	5
Instalación de unidad externa .....	5
Purga de aire .....	5
<b>Mantenimiento</b> .....	6
<b>Protección</b> .....	6
<b>Solución de Problemas</b> .....	7
<b>Introducción a la pantalla</b> .....	7

***Instrucción de operación del control remoto. Véase “Instrucciones de control remoto”.***

## Introducciones de Seguridad

1. Para asegurar que la unidad funcione normalmente, por favor lea el manual cuidadosamente antes de la instalación, e intente instalar estrictamente según este manual.
2. No deje que la humedad del aire entre en el sistema de refrigeración ni descargue el refrigerante al mover el acondicionador de aire.
3. Conecte el acondicionador de aire a tierra de manera adecuada.
4. Verifique los cables y tuberías de conexión cuidadosamente, asegúrese de que ellos estén correctos y sólidos antes de conectar con la fuente de alimentación del acondicionador de aire.
5. Deberá existir un interruptor de energía para el equipo acondicionador de aire.
6. Después de la instalación, el consumidor deberá operar el acondicionador de aire correctamente de acuerdo con este manual, mantenga un almacenamiento adecuado para el mantenimiento y movimiento del acondicionador de aire en el futuro.
7. Fusible de la unidad interior: T 3.15 A 250 VCA o T 5A 250 VCA. Consulte la impresión de pantalla en el circuito impreso para ver los parámetros reales, que deben ser coherentes con los parámetros de la impresión de pantalla.
8. Para modelos de 5K~13K, fusible de unidad externa: T15A 250VAC o T 20A 250VAC. Consulte la impresión de pantalla en la placa de circuito para ver los parámetros reales, que deben ser consistentes con los parámetros en la impresión de pantalla
9. Para modelos de 14K~18K, fusible de unidad externa: T 20A 250VAC.
10. Para modelos de 21K~36K, fusible de unidad externa: T 30A 250VAC.
11. Se aconseja que las instrucciones de instalación para los electrodomésticos destinados a estar conectados permanentemente a un cableado fijo y que tengan una corriente de fuga que supere los 10 mA, especifiquen que la instalación de un dispositivo diferencial residual (DDR) tenga una corriente residual de operación no superior a 30 mA.
12. Advertencia: El riesgo de descarga eléctrica puede causar lesión o muerte. Desconecte todas las fuentes de alimentación eléctricas remotas antes del mantenimiento.
13. La longitud máxima de la tubería de conexión entre la unidad interna y la unidad externa deberá ser menos de 5 metros. Esa puede afectar la eficiencia del acondicionador de aire si la distancia es mayor de dicha longitud.
14. Este aparato no ha sido diseñado para que lo utilicen personas (incluidos niños) con capacidades físicas, sensoriales o mentales reducidas, o falta de experiencia, a menos que estén supervisados o hayan recibido instrucciones acerca del uso del aparato por parte de una persona responsable de su seguridad. Los niños deben estar supervisados para garantizar que no jueguen con el aparato.
15. El aparato puede ser utilizado por los niños desde los 8 años de edad y las personas con capacidades reducidas físicas, sensoriales o mentales o falta de experiencia y conocimientos si ellos son supervisado o se le ha dado instrucción sobre el uso del aparato en una manera segura y con el entendimiento de los peligros involucrados. Los niños no deberán jugar con el aparato. La limpieza y el mantenimiento por usuario no deberán ser ejecutados por los niños sin supervisión.

16. Las baterías en el control remoto tienen que ser recicladas o desechadas de manera adecuada. La eliminación de baterías agotadas – Por favor deseche las baterías como basura municipal clasificada en el punto de colección accesible.
17. Si el aparato está de cableado fijo, el aparato tiene que estar equipado con medios de desconexión desde la fuente de alimentación que tiene una separación de contacto en todos los polos que proporciona la desconexión completa bajo las condiciones de sobrevoltaje Categoría III, y estos medios tienen que ser incorporados en el cableado fijo de acuerdo con las reglas de cableado.
18. Si el cable de alimentación está dañado, debe ser reemplazado por el fabricante, su agente de servicio o las personas similarmente cualificados con el fin de evitar un peligro.
19. El aparato deberá instalarse de acuerdo con las regulaciones nacionales de cableado.
20. El acondicionador de aire deberá ser instalado por las personas profesionales cualificados. El mantenimiento y la reparación que requieran la asistencia de otro personal calificado se llevarán a cabo bajo la supervisión de la persona competente en el uso de refrigerantes inflamables.
21. El aparato no deberá instalarse en la lavandería.
22. En relación con la instalación, consulte la sección "Instrucciones de instalación".
23. En relación con el mantenimiento, consulte la sección "Mantenimiento".
24. Para modelos que utilizan refrigerante R32, la conexión de las tuberías debe realizarse en el exterior.

## Preparación antes del uso

### Nota:

1. Para el refrigerante del sistema múltiple, vea la unidad externa múltiple. Cuando cargue el refrigerante en el sistema, asegúrese de cargarlo en estado líquido si se trata del refrigerante R32. De lo contrario, la composición química del refrigerante (R32) dentro del sistema puede cambiar y, por lo tanto, afectar el rendimiento del aire acondicionado.
2. Según la naturaleza del refrigerante (R32, el valor de GWP es 675), la presión del tubo es muy alta, por lo tanto, debe ser cuidadoso cuando instale y repare el electrodoméstico.
3. Si el cable de suministro está dañado, lo debe reemplazar el fabricante, el agente de servicio o una persona similar calificada para evitar peligros.
4. De acuerdo a este manual, la instalación de este producto debe realizarse por profesionales con experiencia.
5. La temperatura del circuito refrigerante será alta, mantenga el cable de interconexión lejos del tubo de cobre.

### Programación

Antes de utilizar el aire acondicionado, verifique y programe lo siguiente.

#### 1. Programación del control remoto

Después de reemplazar el control remoto con pilas nuevas o que se energiza, la configuración del control remoto es automática a bomba de calor. Si el aire acondicionado que compró es Cooling Only [Sólo frío], también se puede utilizar bomba de calor del control remoto.

## 2. Función luz de fondo el control remoto (opcional)

Mantenga presionado cualquier botón del control remoto para activar la luz de fondo. Se apaga automáticamente después de 10 segundos.

**Nota:** La luz de fondo es una función opcional.

## 3. Programación Auto Restart

El aire acondicionado tiene la función de Auto-Restart.

## Protección del medio ambiente

Este electrodoméstico está hecho de materiales reciclables o reutilizables. La eliminación debe llevarse a cabo de acuerdo a las normas locales de desecho.

Antes de realizar la eliminación, corte el cable principal para que el electrodoméstico no se pueda reutilizar.

Para una información más detallada sobre el manejo y reciclaje del producto, consulte a las autoridades locales que se encargan de la separación de basura o a la tienda donde compró el electrodoméstico.

### ELIMINACIÓN DEL ELECTRODOMÉSTICO

Este electrodoméstico está marcado según la Directiva Europea 2012/19/EC, residuos de aparatos eléctricos y electrónicos (RAEE). Esta marca indica que el producto se debe eliminar conforme a la normativa de eliminación de electrodomésticos de la UE. Para evitar daños al medio ambiente o a la salud pública de vertidos incontrolados, recicle responsablemente para promover la reutilización sustentable de los recursos materiales. Para devolver el equipo usado, utilice los sistemas de recolección o contacte al distribuidor donde adquirió el producto. Allí se encargarán de depositar el producto en una planta de reciclaje.



## Precauciones de seguridad

Los símbolos en este Manual de Uso y Cuidado se interpretan a continuación.

⚠️ Asegúrese de no hacer Puesta a tierra es esencial.

✔️ Preste la atención a dicha situación.

⚠️ Advertencia: El manejo incorrecto puede causar un peligro grave tal como muerte, lesión grave, etc.

Utilice la fuente de alimentación correcta de conformidad con los requisitos de la placa de identificación. De lo contrario, los fallos o peligros graves pueden ocurrir o se puede producir un incendio.

Es perjudicial para la salud si el aire frío le da por mucho tiempo. Es aconsejable dejar que el flujo de aire sea desviado a toda la habitación.

Nunca inserte objetos o algún obstáculo similar a la unidad. Como el ventilador gira a alta velocidad, este puede causar una lesión.

Mantenga el interruptor automático de la fuente de alimentación o su enchufe apartado de la suciedad.

Conecte el cable de alimentación al cual sólida y correctamente para que produzca una descarga eléctrica o incendio de contacto insuficiente: la estufa.

No repare el aparato por sí mismo. Si esto se hace incorrectamente, puede provocar una descarga eléctrica, etcétera

No utilice el interruptor automático de fuente de alimentación no tire el enchufe macho para apagarlo durante la operación. Eso puede causar un incendio de las chispas, etc.

No toque el panel de control con las manos húmedas.

No coloque ningún texto sobre la unidad exterior

Apague el aparato por el control remoto primero antes de cortar la fuente de alimentación si se ocurre mal funcionamiento.

Es la responsabilidad del usuario conectar el aparato a tierra de acuerdo con los códigos u ordenanzas locales por un técnico licenciado.

No teja, tire o presione el cable de alimentación, de lo contrario el cable de alimentación puede dañarse. Una descarga eléctrica o un incendio pueden ser probablemente causados por un cable de alimentación dañado.

## Instrucciones de instalación

### Diagrama de instalación

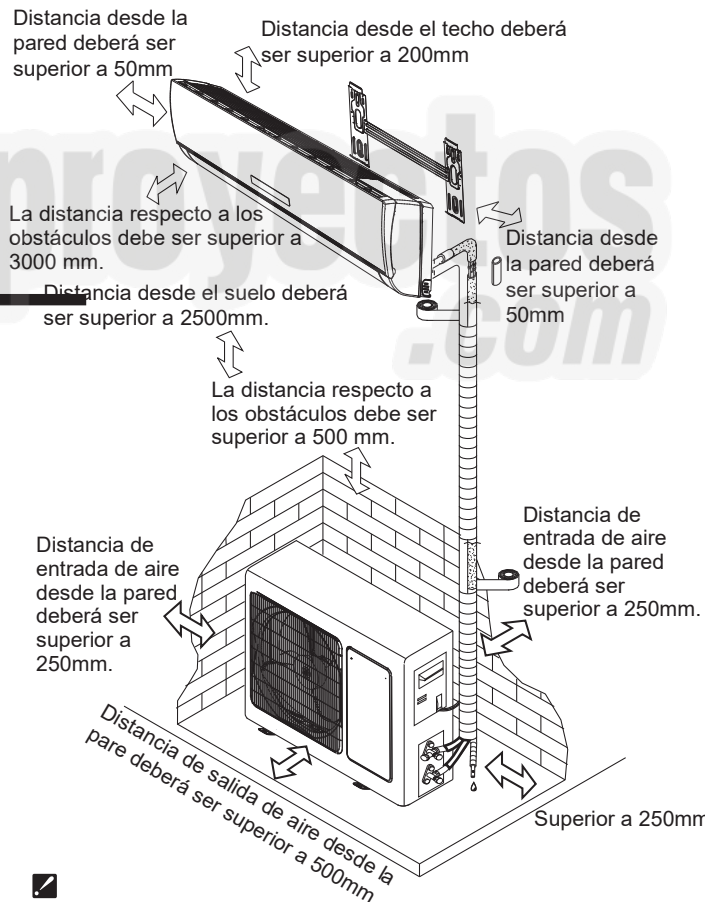

- ✔️ La figura arriba mencionada sólo es una simple presentación de la unidad, puede que no coincida con la apariencia externa de la unidad que compró.
- ✔️ La instalación deberá ser ejecutada de acuerdo con las normas nacionales de cableado por el personal autorizado sólo.



## Instrucciones de instalación

### Ubicación para Instalación de Unidad Interna

1. Donde no hay obstáculo cerca de la salida de aire y el aire puede ser soplado fácilmente a toda el área de la habitación.
2. Donde la tubería y agujeros de pared pueden ser fácilmente ubicados.
3. Mantenga el espacio requerido desde la unidad al techo y la pared de acuerdo con el diagrama de instalación en la página anterior.
4. Donde el filtro de aire puede ser fácilmente retirado.
5. Mantenga la unidad y el control remoto 1m o más apartados del televisor, radio, etc. Para evitar los efectos de las luces fluorescentes, manténgalo lo más lejos como sea posible.
6. Manténgase lo más lejos de las lámparas fluorescentes como sea posible.
7. No coloque ninguna cosa cerca de la entrada de aire para obstruir la absorción de aire.
8. Instálela en una pared suficientemente fuerte para soportar el peso de la unidad.
9. Instálela en un lugar donde no aumentará el ruido y la vibración durante la operación.
10. Manténgala apartada de la luz solar directa y las fuentes de calentamiento. No coloque los materiales inflamables o aparatos de combustión en la parte superior de la unidad.

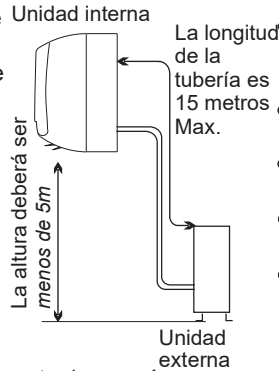

### Ubicación para Instalación de Unidad Externa

1. Donde es de instalación conveniente y bien ventilado.
2. Evite instalarlo en el lugar donde puede existir fuga de gas inflamable.
3. Mantenga una distancia requerida apartada de la pared.
4. Mantenga la unidad exterior y la interior no debe ser mayor de 5 metros en el estado predeterminado de fábrica, pero puede cubrir hasta 15 metros con una carga adicional de refrigerante.
5. Evite instalarlo en el lado del camino donde hay un riesgo de agua fangosa.
6. Una base fija donde no está sujeta al ruido de funcionamiento elevado.
7. Donde no hay ningún bloqueo en la salida de aire.
8. Evite instalarla bajo la luz solar directa, en un pasillo o corredor, o cerca de las fuentes de calor y ventiladores. Manténgala apartada de los materiales inflamables, niebla de aceite espesa y lugares húmedos o desnivelados.

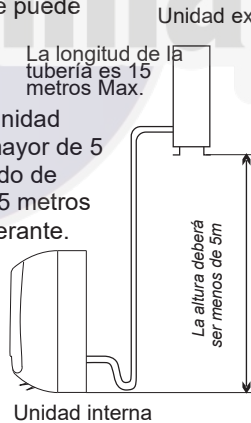

Modelo	La longitud máxima permitida de la tubería sin refrigerante adicional (m)	Límite de longitud de la tubería (m)	Grado de diferencia de elevación H (m)	Cantidad requerida de refrigerante adicional (g/m)
5K~18K	5	15	5	20
21K~25K	5	15	5	30
28K~36K	5	15	5	40

Si la altura y la longitud de la tubería son fuera del alcance de la tabla, por favor consulte el fabricante.

## Instalación de unidad interna

### 1. Instalación de la Placa de Montaje

- Decida una ubicación de instalación para la placa de montaje de acuerdo con la ubicación de la unidad interna y la dirección de la tubería.
- Mantenga la placa de montaje horizontalmente nivelada con una regla horizontal o plomada.
- Perfore los agujeros de profundidad de 32mm en la pared para fijar la placa.
- Inserte las anclas de plástico en los agujeros, fije la placa de montaje con los tornillos roscantes.
- Inspeccione si la placa de montaje está bien fija. Luego perfore un agujero para la tubería.

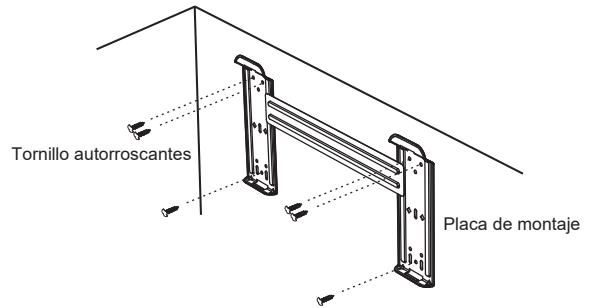

**Nota:** La forma de su placa de montaje puede ser diferente de la arriba mencionada, pero el método de instalación es similar.

**Nota:** Como se muestra en la figura arriba, los seis agujeros coincidentes con el tornillo autorroscante en la placa de montaje deben ser utilizados para fijar la placa de montaje, otros son preparados.

### 2. Perforación de la Tubería para la Tubería

- Decida la posición del agujero para la tubería de acuerdo con la ubicación de la placa de montaje.
- Taladre un agujero en la pared de unos 50 mm. El agujero deberá inclinarse un poco hacia abajo hacia el exterior.
- Instale una cubierta a través del agujero de la pared para mantener ordenada y limpia la pared.

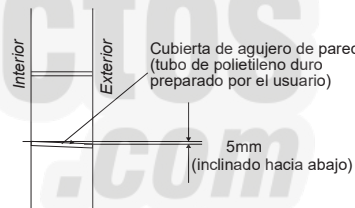

### 3. Instalación de Tubería de Unidad Interna

- Coloque la tubería (líquido y gas) y los cables a través del agujero de pared desde el exterior o colóquelos desde el interior después de terminar la conexión de la tubería y los cables del interior con el fin de conectar con la unidad externa.
- Decida la pieza que removerá de la carcasa de acuerdo con la dirección de la tubería (como se muestra a continuación)

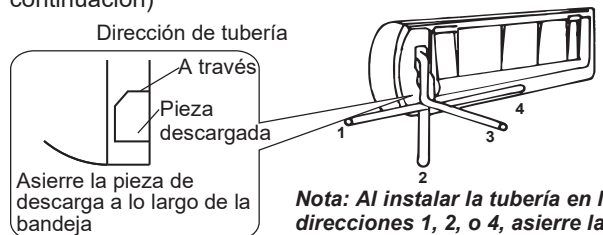

**Nota:** Al instalar la tubería en las direcciones 1, 2, o 4, asierre la pieza descargada correspondiente desde la base de la unidad interna.

- Después de conectar la tubería según lo especificado, instale la manguera de drenaje. Luego conecte los cables de alimentación. Después de la conexión, envuelva la tubería, los cables y la manguera de drenaje juntos con los materiales de aislamiento térmico.



### • **Aislamiento Térmico de tuercas de Tubería:**

Envuelva las juntas de tubería con los materiales de aislamiento térmico y envuélvalo con la cinta de vinilo.

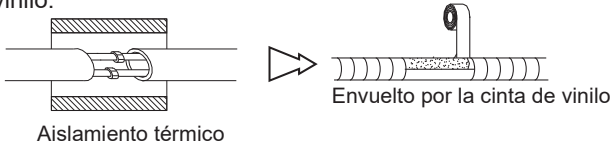

Aislamiento térmico

### • **Aislamiento Térmico de Tubería:**

a. Coloque la manguera de drenaje por debajo de la tubería.

b. El material de aislamiento deberá espuma de polietileno de espesor superior a 6mm.

**Nota: La manguera de drenaje es preparada por el usuario.**

• No deje la tubería de drenaje torcida, que sobresalga u ondule, no sumerja la punta en el agua.

• Si una manguera de drenaje está conectada con la tubería de drenaje, asegúrese de su aislamiento térmico al pasar a través de la unidad interna.

• Cuando la tubería es dirigida a la derecha, la tubería, el cable de alimentación y la tubería de drenaje deberán ser térmicamente aislados y fijos en la espalda de la unidad con un fijador de tubería.

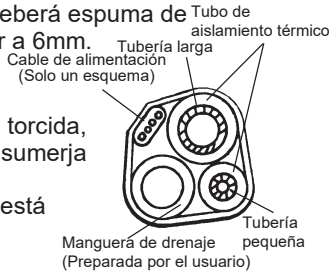

Manguera de drenaje (Preparada por el usuario)

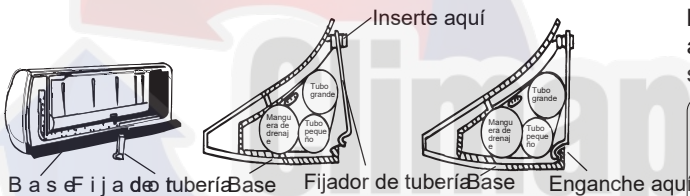

A. Inserte el fijador de tubería en la ranura.  
B. Presione para enganchar el fijador de tubería en la base.

### Conexión de tuberías:

a. Antes de desatornillar los tapones de sellado grande y pequeño, presione el tapón de sellado pequeño con el dedo hasta que el ruido de salida se detenga y, a continuación, suelte el dedo.

b. Conecte las tuberías de la unidad interior con dos llaves. Preste especial atención al par permitido que se muestra a continuación para evitar que las tuberías, los conectores y las tuercas cónicas se deformen y dañen.

c. Apriételes previamente primero con los dedos y después utilice llaves.

■ Si no escucha el ruido de salida, póngase en contacto con el distribuidor. Para el aparato inversor

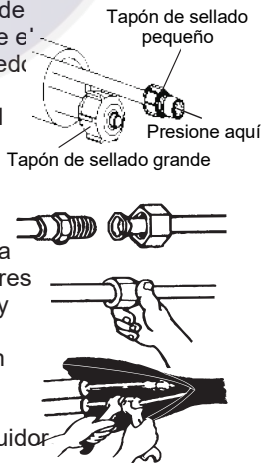

Modelo	Tamaño de tubería	Par	Anchura de tuerca	Espesor mínimo
5K-12K, 13K-18K, 21-24K	Lado de líquido (φ6mm o 1/4 pulgada)	15-20N·m	17mm	0,5mm
18K*, 21K-36K	Lado de líquido (φ9,53mm o 3/8 pulgada)	30-35N·m	22mm	0,6mm
5K-13K	Lado de gas (φ9,53mm o 3/8 pulgada)	30-35N·m	22mm	0,6mm
12K*, 13K-18K	Lado de gas (φ12mm o 1/2 pulgada)	50-55N·m	24mm	0,6mm
18K*, 21K-36K	Lado de gas (φ16mm o 5/8 pulgada)	60-65N·m	27mm	0,6mm
36K*	Lado de gas (φ19mm o 3/4 pulgada)	70-75N·m	32mm	1,0mm

Nota: La unidad de 12K#, 18K#, 36K# es mayor de la unidad de 12K, 18K, 36K.

▲ **Nota: ¡La conexión de tuberías debe realizarse en el lado exterior!**

### Para el aparato de encendido-apagado

Modelo	Tamaño de tubería	Par	Anchura de tuerca	Espesor mínimo
5-42K, 13 48K, 21 24K	Lado de líquido (φ6mm o 1/4 pulgada)	15-20N·m	17mm	05mm
18K*, 22, 24K*, 28, 30, 36K	Lado de líquido (φ9,53mm o 3/8 pulgada)	30-35N·m	22mm	06mm
5-10K, 12K	Lado de gas (φ9,53mm o 3/8 pulgada)	30-35N·m	22mm	06mm
12K*, 14, 15, 18K	Lado de gas (φ12mm o 1/2 pulgada)	50-55N·m	24mm	06mm
18K*, 22, 24, 28, 30, 36K	Lado de gas (φ16mm o 5/8 pulgada)	60-65N·m	27mm	06mm
36K*	Lado de gas (φ19mm o 3/4 pulgada)			

Nota: La unidad de 12# 18K #, 24K #, 36K # es mayor de la unidad de 12K, 18K, 24K, 36K.

### 4. Conexión del Cable

#### • Unidad Interna

Conecte el cable de conexión de alimentación a la unidad interna mediante la conexión de los cables a los terminales en el tablero de control de manera individual de acuerdo con la conexión de unidad externa.

**Nota: Para algunos modelos, es necesario retirar el gabinete para conectar con el terminal de unidad interna.**

#### • Unidad Externa

- 1) Retire la puerta de acceso desde la unidad con liberando el tornillo. Conecte los cables con los terminales en el tablero de control de manera individual según lo abajo mencionado.
- 2) Fije el cable de conexión de alimentación en el tablero de control con la abrazadera de cable.
- 3) Reinstale la puerta de acceso a la posición original con el tornillo.
- 4) Utilice un interruptor automático reconocido para el modelo 24K o superior entre la fuente de alimentación y la unidad. Un dispositivo interruptor para la desconexión adecuada de todas las líneas de alimentación deberá ser instalado.

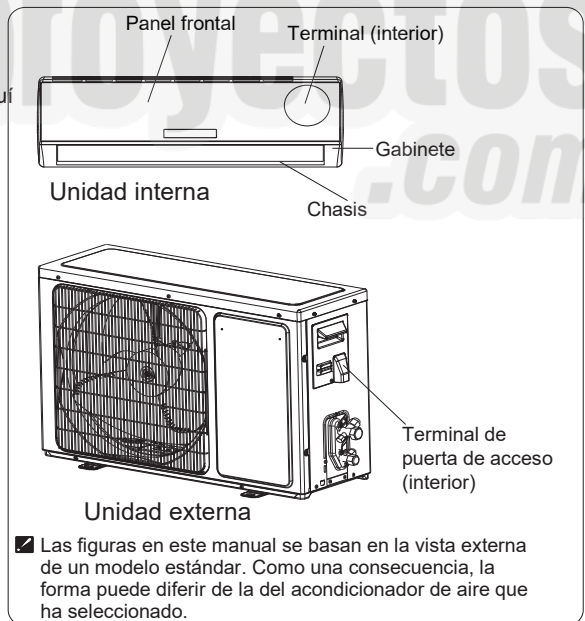

### Precaución:

1. Nunca omita un circuito de alimentación individual especificado para el acondicionador de aire. Para el método de cableado, refiérase al diagrama de circuito colocado en el interior de la puerta de acceso.
2. Confirme que el espesor del cable es como lo especificado en las especificaciones de fuente de alimentación
3. Verifique que todas las conexiones de los cables estén firmemente apretadas. Én firmemente apretadas.
4. Asegúrese de instalar un interruptor automático de fuga puesto a tierra en un área húmeda o mojada.

## Especificación de los cables del aparato inversor

Capacida (Btu/h)	Cable de alimentación		Cable de conexión de alimentación	
	Tipo	Área de sección transversal	Tipo	Área de sección transversal
5K~13K	H07RN-F	0,75-1,5mm <sup>2</sup> X3	H05RN-F	0,75mm <sup>2</sup> X4
	H07RN-F	0,75-1,5mm <sup>2</sup> X3	H07RN-F	0,75-1,5mm <sup>2</sup> X5
5K*~13K*	H05VV-F	0,75-1,5mm <sup>2</sup> X3	H07RN-F	0,75-1,5mm <sup>2</sup> X4
	IS:694	0,75-1,5mm <sup>2</sup> X3	IS:9968	0,75-1,5mm <sup>2</sup> X4
14K~18K	H07RN-F	1,5mm <sup>2</sup> X3	H05RN-F	0,75mm <sup>2</sup> X4
	H07RN-F	1,5mm <sup>2</sup> X3	H07RN-F	1,5mm <sup>2</sup> X5
14K*~18K*	H05VV-F	1,5/2,5mm <sup>2</sup> X3	H07RN-F	1,5/2,5mm <sup>2</sup> X4
	IS:694	1,5/2,5mm <sup>2</sup> X3	IS:9968	1,5/2,5mm <sup>2</sup> X4
21K~36K	H07RN-F	2,5mm <sup>2</sup> X3	H05RN-F	0,75mm <sup>2</sup> X4
	H07RN-F	2,5mm <sup>2</sup> X3	H07RN-F	1,0mm <sup>2</sup> X4
21K*~30K*	H05VV-F	2,5mm <sup>2</sup> X3	H07RN-F	2,5mm <sup>2</sup> X4
	IS:694	2,5mm <sup>2</sup> X3	IS:9968	2,5mm <sup>2</sup> X4
21K**~24K**	H05VV-F	1,5mm <sup>2</sup> X3	H07RN-F	1,5mm <sup>2</sup> X4

### Nota:

- 1.K\* significa que la fuente de alimentación de este modelo viene de su unidad interna.
- 2.K\*\* representa el modelo de interior con fuente de alimentación cuyo cable de alimentación contiene el enchufe.
- 3.Para los modelos de 14K\* ~ 18K\* bajo condiciones de Clima Tropical (T3), el área de sección transversal del cable de alimentación y el cable de conexión es de 2,5mm<sup>2</sup>x4.

### Atención:

**El enchufe debe ser accesible incluso después de la instalación del aparato en caso de que haya una necesidad de desconectarlo. Si no es posible, conecte el aparato a un dispositivo de conmutación de doble polo con separación de contacto de por lo menos 3mm colocado en una posición accesible incluso después de la instalación.**

Para el aparato de encendido-apagado

Capacida (Btu/h)	Cable de alimentación		Cable de conexión de alimentación		Cable de conexión de alimentación principal	
	Tipo	Área de sección transversal normal	Tipo	Área de sección transversal normal	Tipo	Área de sección transversal normal
5K-13K	H05VV-F	0,75-1,5mm <sup>2</sup> X3	H07RN-F H05RN-F	1,5mm <sup>2</sup> X3 0,75-1,0mm <sup>2</sup> X3	H05RN-F	0,75mm <sup>2</sup> X2 (Bomba de calor)
14K-24K	H05VV-F	1,5-2,5mm <sup>2</sup> X3	H07RN-F	1,5-2,5mm <sup>2</sup> X3	H05RN-F	0,75mm <sup>2</sup> X2 (Bomba de calor)
18K-30K	H05VV-F	1,5-2,5mm <sup>2</sup> X3	H07RN-F	1,5-2,5mm <sup>2</sup> X4	H05RN-F	0,75mm <sup>2</sup> X2 (Bomba de calor)
18K-30K	H07RN-F	2,5mm <sup>2</sup> X3	H05RN-F H07RN-F	1,0mm <sup>2</sup> X3 1,0mm <sup>2</sup> X4	H05RN-F	0,75mm <sup>2</sup> X3 (Bomba de calor)
24K-36K	H07RN-F	2,5-4,0mm <sup>2</sup> X3	H05RN-F H07RN-F	0,75mm <sup>2</sup> X4 1,0mm <sup>2</sup> X4	H05RN-F	0,75mm <sup>2</sup> X2 (Bomba de calor)
24K-36K	H07RN-F	1,5mm <sup>2</sup> X5	H05RN-F	0,75mm <sup>2</sup> X4	H05RN-F	0,75mm <sup>2</sup> X2 (Bomba de calor)

### Nota:

El cable puede ser diferente de lo arriba mencionado. Puede ser utilizado como la siguiente lista. Y puede ser más largo. 0-6A, utilice 0,75mm<sup>2</sup> o 18AWG. 0-10A, utilice 1mm<sup>2</sup> o 16AWG. 0-16A, utilice 1,5mm<sup>2</sup> o 14AWG. 0-20A, utilice 2,5mm<sup>2</sup> o 14AWG. 0-25A, utilice 2,5mm<sup>2</sup> o 12AWG. 0-32A, utilice 4mm<sup>2</sup>.

## Diagrama de cableado

### Advertencia:

Antes de obtener acceso a las terminales, todos los circuitos de suministro deben estar desconectados. Asegúrese de que el color de los cables en la unidad exterior y el número de terminal sean los mismos que los de la unidad interior; los detalles se refieren al diagrama de cableado que está cerca del terminal dentro de la unidad.

## Instalación de unidad externa

1. Instalación del Puerto de Drenaje y Manguera de Drenaje (sólo para el modelo de bomba de calor)

El agua condensada es drenada desde la unidad externa cuando la unidad funciona en modo de calefacción. Con el fin de no molestar sus vecinos y proteger el medio ambiente, instale un puerto de drenaje y una manguera de drenaje para dirigir el agua condensada.

Almohadilla de goma (opcional) y colócalo bajo el pedestal inferior

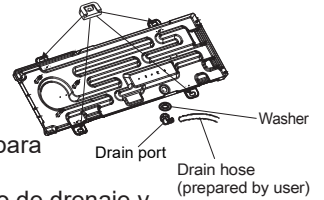

Simply instale el puerto de drenaje y la arandela de caucho al chasis de la unidad externa, luego conecte una manguera de drenaje al puerto como se muestra en la figura derecha.

2. Instalación y Fijación de Unidad Externa

Fije con los pernos y tuercas firmemente en un suelo plano y fuerte. Si está instalado en la pared o el techo, asegúrese de fijar el soporte bien para evitar que agitación debido a la vibración grave o el viento fuerte.

3. Conexión de Tubería de Unidad Externa

- Retire las tapas de válvula desde la válvula de 2 vías y 3 vías.
  - Conecte las tuberías a las válvulas de 2 vías y 3 vías de manera separada de acuerdo con el par especificado.
4. Conexión de Cable de Unidad Externa (véase la página anterior)

## Purga de aire

El aire que queda en el circuito de refrigeración contiene humedad misma que puede causar un mal funcionamiento en el com. resor. Después de conectar las unidades interna y externa, evacúe el aire y la humedad desde el ciclo de refrigerante con una bomba de vacío, como se muestra a continuación.

**Nota: Para proteger el medio ambiente, asegúrese de no descargar el refrigerante al aire directamente.**

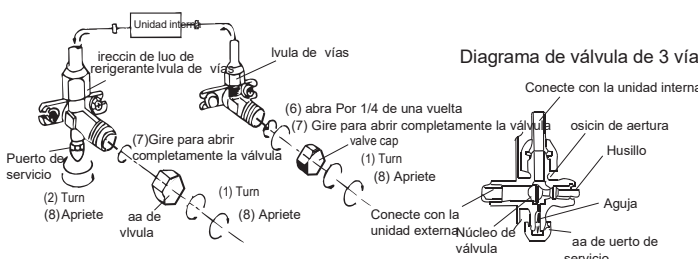
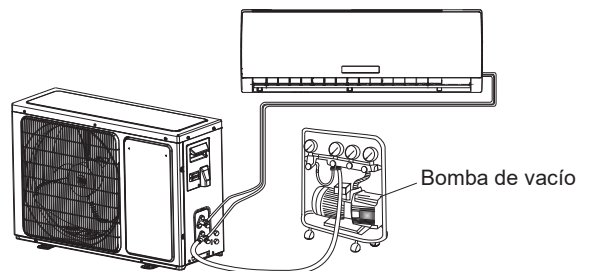







Cómo evacuar los Tubos de Aire:



- (1) Desatornille y retire las tapas desde las válvulas de 2 vías y 3 vías.
- (2) Desatornille y retire la tapa desde la válvula de servicio.
- (3) Conecte la manguera flexible de la bomba de vacío a la válvula de servicio.
- (4) Encienda la bomba de vacío durante 10-15 minutos hasta que alcance un grado de presión absoluta de 100Pa.
- (5) Con la bomba de vacío en funcionamiento, cierre la perilla de baja presión en el múltiple de la bomba de vacío. Luego apague la bomba de vacío.
- (6) Abra la válvula de 2 vías por 1/4 de una vuelta, luego ciérrela después de 10 segundos. Verifique la estrechez de todas las juntas con el jabón líquido o un detector electrónico de fuga.
- (7) Gire el vástagos de las válvulas de 2 y 3 vías para abrirlas completamente las válvulas. Desconecte la manguera de bomba de vacío flexible.
- (8) Coloque y apriete todas las tapas de válvula.

## Mantenimiento

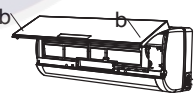
### ◆ Mantenimiento del panel frontal

<p><b>1 Desconecte la fuente de alimentación</b></p> <p>Corte la fuente de alimentación. Apague el aparato primero antes de desconectarlo desde la fuente de alimentación.</p> 	<p><b>2</b></p> <p>Sujete el panel en los puntos "a" y tire hacia arriba para extraer el panel frontal</p> 
<p><b>3 Limpie con un paño suave y seco.</b></p> <p>Utilice el paño suave y húmedo para limpiar si el panel frontal está muy sucio.</p>  <p>Utilice un paño seco y suave para limpiarlo.</p>	<p><b>4 Nunca utilice las sustancias volátiles tales como gasolina o polvo de pulido para limpiar el aparato.</b></p> 
<p><b>5 Nunca rocíe agua de manera directa en la unidad interna.</b></p>  <p>¡Peligroso! Descarga eléctrica!</p>	<p><b>6 Reinstale y cierre el panel frontal.</b></p> <p>Presione en los puntos "b" para fijar el panel frontal</p> 

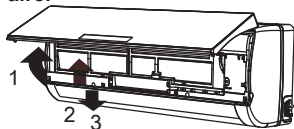
### ◆ Mantenimiento del filtro de aire

<p><b>1 Detenga el electrodoméstico, corte la corriente y quite el filtro de aire.</b></p>  <ol style="list-style-type: none"> <li>1. Abra el panel frontal.</li> <li>2. Presione el asa del filtro suavemente desde el frente</li> <li>3. Sujete el asa y extraiga el filtro.</li> </ol>	<p><b>2 Limpie y reinstale el filtro de aire.</b></p> <p>Si la suciedad es visible, lávela con una solución de detergente en el agua tibia. Después de la limpieza, déjelo secar en la sombra.</p> 
<p><b>3 Cierre el panel frontal nuevamente</b></p> <p>Limpiar el filtro de aire cada dos semanas si el acondicionador de aire funciona en un entorno extremadamente polvoriento.</p>	<p>Es necesario limpiar el filtro de aire después de utilizarlo durante alrededor de 100 horas.</p>

## Protección

### ◆ Condición de operación

#### Temperatura de funcionamiento del aparato inversor

Temperatura en interiores	Operación de enfriamiento		Operación de calentamiento	Operación de secado	
	máxima	mínima	32°C	27°C	32°C
Temperatura en exteriores	máxima	mínima	*nota	24°C	43°C
	mínima		*nota	-15°C	21°C

**NOTA:**

\*El desempeño óptimo se obtendrá en esta temperatura de operación. Si el aire acondicionado se usa fuera de las anteriores condiciones, el dispositivo de protección puede hacer que el artefacto falle o se detenga.

\*Normalmente, la temperatura máx. externa es de 43 °C pero en algunos modelos se pueden alcanzar los 46 °C, 48 °C o 50 °C. Para los modelos de Climas Tropicales (T3), la temperatura externa máx. es 55 °C.

\*Para algunos modelos, podemos mantener la temperatura a -15 °C en ambientes exteriores, por medio de un diseño único. Normalmente, el desempeño de enfriamiento óptimo se obtendrá por encima de los 21 °C.

Por favor, consulte al comerciante para obtener mayor información.

\*Para algunos modelos, puede mantener el calentamiento a -15 °C en ambientes exteriores, algunos modelos calientan hasta -20 °C en ambientes exteriores, incluso calienta en ambientes exteriores más bajos.

La temperatura de algunos productos se permite más allá del rango. En una situación específica, por favor, consulte al comerciante. Cuando la humedad esté por encima del 80 %, si el aire acondicionado está funcionando en modo de ENFRIAMIENTO o en SECO con la ventana o la puerta abierta durante mucho tiempo, puede que chorree humedad desde la salida.

#### Temperatura de funcionamiento del aparato de encendido-apagado

El dispositivo protector puede dispararse y parar el aparato en los casos abajo mencionados.

CALEFACCIÓN	La temperatura de aire externo es superior a 24°C
	La temperatura de aire externo es inferior a -7°C
	La temperatura ambiental es superior a 27°C
ENFRIAMIENTO	*nota
NTO	La temperatura ambiental es inferior a 21°C
SECO	La temperatura ambiental es inferior a 18°C

**NOTA:**

Normalmente, la temperatura máx. externa es de 43 °C pero en algunos modelos se pueden alcanzar los 46 °C, 48 °C o 50 °C. Para los modelos de Climas Tropicales (T3), la temperatura externa máx. es 55 °C.

Se permite que la temperatura de algunos productos sea mayor a este rango. En la situación específica, por favor consulte el fabricante. Si el acondicionador de aire funciona en modo ENFRIAMIENTO o Deshumidificación con la puerta o ventana abierta durante un largo tiempo cuando la humedad relativa es superior a 80%, el rocío pueden gotear desde la salida.

### ◆ Contaminación de ruido

- Instale el acondicionador de aire en un lugar donde pueda soportar su peso con el fin de que funcione de manera más silenciosa.
- Instale la unidad externa en un lugar donde el aire de la descargado y el ruido de operación no molesten sus vecinos.
- No coloque ningún obstáculo delante de la salida de aire de la unidad externa para evitar el aumento del nivel de ruido.



## ◆ Características del protector

1. El dispositivo protector funcionará en los casos siguientes.
  - Para reiniciar la unidad inmediatamente después de la parada del funcionamiento o cambiar el modo durante el funcionamiento, necesita esperar durante 3 minutos.
  - Conecte con la fuente de alimentación y encienda la unidad inmediatamente, se arrancará después de 20 segundos.
2. Si toda la operación ha sido detenida, pulse el botón ON/OFF otra vez para reiniciar, el temporizador deberá ser ajustado otra vez si ha sido cancelado.

## ◆ Características del modo de CALEFACCION

### Pre calentamiento

En el principio de la operación de CALEFACCION, el ventilador de la unidad interna operara de 2-5 minutos después.





### Descongelación



En la operación de CALENTAMIENTO, el aparato se descongelará (deshielo) automáticamente para elevar la eficiencia. Este procedimiento generalmente dura 2-10 minutos. Durante la descongelación, los ventiladores dejan de funcionar. Después de terminar la descongelación, se regresa al modo de CALEFACCION automáticamente.

**Nota: El calentamiento NO es disponible para los modelos de acondicionador de aire de solo enfriamiento.**

## Solución de Problemas

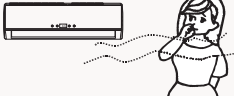
Los casos siguientes no siempre indican un mal funcionamiento, por favor verifiquelo antes de solicitar el servicio.

Problema	Análisis
No funciona 	1. Si el protector se dispara o el fusible está fundido. 2. Si el enchufe no está adecuadamente conectado. 3. Por favor espere durante 3 minutos y reinicie, el dispositivo protector puede evitar el funcionamiento de la unidad. 4. Si las baterías en el control remoto se agotan.
No se enfría o caliente el aire que sale de la unidad 	1. ¿Si el filtro de aire está sucio? 2. ¿Las entradas y salidas del acondicionador de aire están bloqueadas? 3. ¿Si la temperatura está adecuadamente ajustada?
Control ineficaz 	Si se presenta la interferencia fuerte (desde la descarga excesiva de electricidad estática, anomalía del voltaje de la fuente de alimentación), el funcionamiento será anormal. En este momento, desconéctelo desde la fuente de alimentación y vuelva a conectarlo después de 2 a 3 segundos.
No funciona inmediatamente 	Si cambia el modo durante la operación, se retrasará por 3 minutos.
Olor peculiar 	Este olor puede ser procedente de otra fuente tal como un mueble, un cigarrillo, etc., que es aspirado en la unidad y soplado hacia afuera junto con el aire.

Problema	Análisis
Un sonido de flujo de agua 	Causando por el flujo del refrigerante en el acondicionador de aire, no es un problema. El sonido de descongelación en el modo de calentamiento.
Se oye el sonido de agrietamiento 	El sonido puede ser generado por la expansión o la contracción del panel frontal debido al cambio de la temperatura.
Niebla de rocío desde la salida 	La niebla se aparece cuando el aire en la habitación se hace muy frío debido a la descarga de aire desde la unidad interna durante el modo de operación de ENFRIAMIENTO O DESHUMIDIFICACION:
El indicador de compresor (rojo) se mantiene encendido, y el ventilador interno deja de funcionar.	La unidad se conmuta desde el modo de calentamiento a descongelación. El indicador se apaga dentro de diez minutos y se regresa al modo de calentamiento.

## Introducción a la pantalla

NO	Pantalla	Introducción
1	88	<b>Indicador de temperatura</b> Muestra la temperatura ajustada. Muestra FC después de 200 horas de uso como recordatorio para limpiar el filtro. Después de limpiar el filtro, pulse el botón de restablecimiento del filtro ubicado tras el panel frontal de la unidad interior para restablecer la pantalla (opcional).
2	Power, Power, Blue dot	<b>Indicador de funcionamiento</b> Se ilumina cuando el climatizador funciona. Parpadea durante la descongelación.
3	Timer icons	<b>Indicador de temporizador</b> Se ilumina durante el tiempo ajustado.
4	Sleep icons	<b>Indicador de suspensión</b> Se ilumina en modo de suspensión
5	Compressor icons	<b>Indicador del compresor</b> Se ilumina cuando el compresor está encendido.
6	Fan icon	<b>Indicador de modo</b> Calentamiento se indica con color naranja, blanco indica otros modos
7	Wind speed icons	<b>Indicador de velocidad del ventilador</b>
8	Signal icon	<b>Receptor de señal</b>
9	Wi-Fi icon	<b>Indicador Wi-Fi inteligente</b> Se ilumina cuando el Wi-Fi está activado.
10	NANOE icons	<b>Indicador NANOE</b> Se ilumina en modo NANOE.
11	SOLO icon	<b>Indicador de modo SOLO</b> Se ilumina en modo SOLO VENTILADOR.
12	Air flow icons	<b>Indicador de flujo de aire hacia usted/ flujo de aire alejado</b>
13	Humidity icon	<b>Indicador de humedad</b> Se ilumina en modo de humedad.
14	AI icon	<b>Indicador de funcionamiento inteligente de inteligencia artificial</b> Se ilumina en modo IA.

Ejemplo:

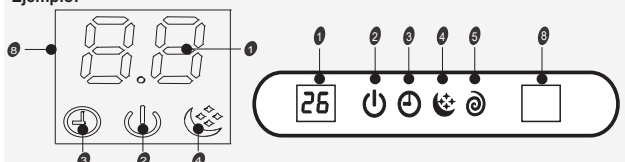

Los símbolos podrían diferir de estos modelos, pero las funciones son similares.

