

Tabla de Contenido

Precauciones de Seguridad	04
--	-----------

Manual de Usuario

Especificaciones de Unidad y Funciones	09
---	-----------

1. Visualización de unidad interior	09
2. Temperatura de funcionamiento	11
3. Otras funciones	12

Cuidado y Mantenimiento	13
--------------------------------------	-----------

Resolución de Problemas	15
--------------------------------------	-----------



Precauciones de Seguridad

Lea las precauciones de seguridad antes de instalación y operación.

Una instalación incorrecta por ignorar las instrucciones puede causar daños o lesiones graves.

La gravedad de las lesiones o daños potenciales se clasifica como una **ADVERTENCIA** o como una **PRECAUCIÓN**.



ADVERTENCIA

Este símbolo indica la posibilidad de lesiones del personal o pérdida de vidas.



PRECAUCIÓN

Este símbolo indica la posibilidad de daños a la propiedad o graves consecuencias.



ADVERTENCIA

Este aparato puede ser manipulado por niños de 8 años o más y personas con capacidades físicas, sensoriales o mentales reducidas o sin experiencia y conocimiento si se les ha dado supervisión o instrucciones sobre el uso del aparato de manera segura y entienden los peligros involucrados. Los niños no deben jugar con el aparato. La limpieza y el mantenimiento de usuario no deben ser llevados a cabo por niños sin supervisión (Requerimientos de estándar EN).

Este aparato no está diseñado para ser usado por personas (niños incluidos) con capacidades mentales, físicas o sensoriales reducidas o limitadas, o carentes de experiencia y conocimiento, a no ser que hayan recibido formación o supervisión sobre el uso del aparato por una persona responsable de su seguridad. Los niños deben ser vigilados para asegurarse de que no jueguen con el aparato.



ADVERTENCIAS SOBRE EL USO DEL PRODUCTO

- Si acontece una situación anormal (como olor a quemado), apague inmediatamente la unidad y corte la alimentación. Pida instrucciones a su distribuidor para evitar descargas eléctricas, incendios o lesiones.
- **No** inserte los dedos, barras u otros objetos por la entrada o salida de aire. Podría causar lesiones, ya que el ventilador gira a alta velocidad.
- **No** use aerosoles inflamables como aerosol para el pelo, laca o pintura cerca de la unidad. Podría causar quema o incendios.
- **No** utilice el aire acondicionado en lugares donde haya gases combustibles cerca. El gas emitido podría acumularse cerca de la unidad y causar una explosión.
- **No** utilice su aire acondicionado en habitaciones húmedas, como baños o cuartos de lavado. Una exposición excesiva al agua puede cortocircuitar los componentes eléctricos.
- **No** exponga su cuerpo directamente al aire frío durante un largo periodo de tiempo.
- **No** deje que los niños jueguen con el aire acondicionado. Los niños alrededor de la unidad deben ser vigilados en todo momento.
- Si el aire acondicionado se utiliza junto con estufas u otros dispositivos de calefacción, ventile bien la habitación para evitar escasez de oxígeno.
- En ciertos entornos funcionales, como cocinas, salas de servicio, etc., se recomienda el uso de unidades de aire acondicionado especialmente diseñadas.

ADVERTENCIAS DE LIMPIEZA Y MANTENIMIENTO

- Apague el dispositivo y desconecte la alimentación antes de limpiar. De lo contrario, podría provocar descargas eléctricas.
- **No** utilice una cantidad excesiva de agua para limpiar el aire acondicionado.
- **No** limpie el aire acondicionado con productos de limpieza inflamables. Los productos de limpieza inflamables pueden causar incendios o deformaciones.

PRECAUCIÓN

- Apague el aire acondicionado y corte la alimentación si no lo va a usar por un largo tiempo.
- Apague y desenchufe la unidad durante tormentas.
- Asegúrese de que la condensación de agua pueda drenarse de la unidad sin problemas.
- **No** manipule el aire acondicionado con las manos mojadas. Esto puede causar descargas eléctricas.
- **No** utilice este dispositivo con otros fines que no sean su uso previsto.
- **No** suba a la unidad exterior ni coloque objetos sobre ella.
- **No** deje el aire acondicionado funcionando durante mucho tiempo con puertas o ventanas abiertas, o si la humedad es muy alta.

ADVERTENCIAS ELÉCTRICAS

- Utilice solo el cable de alimentación especificado. Si el cable de alimentación está dañado, debe ser reemplazado por el fabricante, su agente de servicio o personas de cualificación similar para evitar riesgos.
- Mantenga limpio el enchufe. Retire el polvo o la suciedad que se acumule en el enchufe o a su alrededor. Los enchufes sucios pueden causar incendios o descargas eléctricas.
- **No** tire del cable para desenchufar la unidad. Sujete firmemente el enchufe y sáquelo de la toma de corriente. Tirar directamente del cable puede dañarlo, lo que puede causar incendios o descargas eléctricas.
- **No** modifique la longitud del cable de alimentación ni use alargadores para suministrar alimentación a la unidad.
- **No** comparta el enchufe con otros aparatos. Un suministro de energía inadecuado o insuficiente puede causar incendios o descargas eléctricas.
- El producto debe estar conectado a tierra en el momento de la instalación, o podrían ocurrir descargas eléctricas.
- Para todas las tareas eléctricas, siga todos los estándares y regulaciones locales y nacionales, así como del Manual de Instalación. Conecte firmemente los cables, y sujételos de forma segura para prevenir que fuerzas externas dañen el terminal. Las conexiones eléctricas incorrectas pueden sobrecalentarse y causar incendios y descargas. Todas las conexiones eléctricas deben realizarse de acuerdo al Diagrama de Conexiones Eléctricas situado en los paneles de las unidades interior y exterior.
- Todo el cableado debe disponerse correctamente para asegurarse de que la cubierta de la placa de control se pueda cerrar correctamente. Si la cubierta de la placa de control no está cerrada correctamente, puede provocar corrosión y causar que los puntos de conexión del terminal se calienten, se incendien o causen descargas eléctricas.
- Si se conecta la corriente a una instalación de cableado fija, debe incorporarse a la instalación un dispositivo de desconexión de todos los polos que tenga al menos 3 mm de espacio libre en todos los polos, y una corriente residual que pueda superar 10 mA, y el dispositivo de corriente residual (RCD) que tenga una corriente operativa residual nominal no más de 30 mA y desconexión, de acuerdo con las normas sobre cableado.

TENGA EN CUENTA LAS ESPECIFICACIONES DEL FUSIBLE

La placa de circuito (PCB) del aire acondicionado está diseñada con un fusible para proporcionar protección contra sobreintensidades.

Las especificaciones del fusible están impresas en la placa del circuito, como:

T5A/250VAC, T10A/250VAC, etc.

T20A/250VAC (unidades ≤ 18000 Btu/h), T30A/250VAC (unidades > 18000 Btu/h)

AVISO: Para las unidades con refrigerante R32 o R290, solo puede usarse el fusible de cerámica a prueba de explosiones.



ADVERTENCIAS PARA LA INSTALACIÓN DEL PRODUCTO

1. La instalación debe ser realizada por un distribuidor autorizado o un especialista. Una instalación defectuosa puede causar fugas de agua, descargas eléctricas o incendios.
2. La instalación debe realizarse de acuerdo a las instrucciones de instalación. Una instalación incorrecta puede causar fugas de agua, descargas eléctricas o incendios.
(En América del Norte, la instalación debe ser realizada de acuerdo a los requerimientos de NEC y CEC, solo por personal autorizado.)
3. Contacte con un técnico de servicio autorizado para la reparación o el mantenimiento de esta unidad. Este aparato debe ser instalado de acuerdo a las regulaciones nacionales sobre cableado.
4. Utilice solo los accesorios, piezas y piezas especificadas incluidos para la instalación. Usar piezas no estandarizadas puede causar fugas de agua, descargas eléctricas e incendios, y provocar que la unidad falle.
5. Instale la unidad en un lugar firme que pueda aguantar el peso de la unidad. Si el lugar elegido no puede aguantar el peso de la unidad, o la instalación no se realiza correctamente, la unidad podría caerse y causar daños y lesiones graves.
6. Instale las tuberías de drenaje según las instrucciones de este manual. Un drenaje inadecuado puede causar daños por agua a su hogar y sus propiedades.
7. Para las unidades que tienen un calentador eléctrico auxiliar, **no** instale la unidad a menos de 1 metro (3 pies) de cualquier material combustible.
8. **No** instale la unidad en un lugar que pueda estar expuesto a fugas de gas combustible. Si se acumula gas combustible cerca de la unidad, puede causar incendios.
9. No encienda la unidad hasta que toda la instalación haya finalizado.
10. Al mover o reubicar el aire acondicionado, consulte a técnicos de servicio experimentados para la desconexión y reinstalación de la unidad.
11. Por favor, lea la información en secciones de la "instalación de la unidad interior" y la "instalación de la unidad exterior" sobre cómo fijar la unidad a su soporte.

Aviso sobre los gases fluorados (no aplicable a la unidad que usa refrigerante R290)

1. Esta unidad de aire acondicionado contiene gases de efecto invernadero fluorados. Para obtener información específica sobre el tipo de gas y la cantidad, por favor consulte la etiqueta correspondiente en la propia unidad o el "Manual de Usuario - Ficha de Producto" en el empaque de la unidad exterior. (Solo productos de la Unión Europea).
2. La instalación, el servicio técnico, el mantenimiento y la reparación de esta unidad deben ser realizados por un técnico certificado.
3. La desinstalación y el reciclaje del producto deben ser realizados por un técnico certificado.
4. Para equipos que contienen gases fluorados de efecto invernadero en cantidades de 5 toneladas de CO₂ equivalente o más, pero de menos de 50 toneladas de CO₂ equivalente, si el sistema tiene un sistema de detección de fugas instalado, debe revisarse para detectar fugas al menos cada 24 meses.
5. Cuando se verifica que la unidad no tenga fugas, se recomienda encarecidamente el mantenimiento adecuado de todos los registros de las verificaciones.

⚠️ ADVERTENCIA para usar refrigerante R32 / R290

- Cuando se utiliza refrigerante inflamable, el aparato se debe guardar en un área bien ventilada donde el tamaño de la habitación se corresponda según lo especificado para la operación.

Para modelos de refrigerante R32:

El aparato debe ser instalado, utilizado y guardado en una habitación con un área de suelo de más de X m².

El aparato no debe ser instalado en un espacio sin ventilación, si ese espacio es menor de X m².

(Véase el siguiente formulario).

Modelo (Btu/h)	Cantidad de refrigerante a cargar (kg)	Altura máxima de instalación (m)	Área mínima de la habitación (m ²)
<30000	<2,048	1,8m	4
<30000	<2,048	0,6m	35
30000-48000	2,048-3,0	1,8m	8
30000-48000	2,048-3,0	0,6m	80
>48000	>3,0	1,8m	9
>48000	>3,0	0,6m	80

- No se permiten conectores mecánicos reutilizables y juntas acampanadas en interiores. (Requerimientos de Estándar **EN**).
- Los conectores mecánicos utilizados en interiores deben tener una tasa de no más de 3 g / año al 25% de la presión máxima permitida. Cuando los conectores mecánicos se reutilizan en interiores, se deben renovar las piezas de sellado. Cuando las juntas abocinadas se reutilizan en interiores, la parte abocinada se debe volver a fabricar. (Requerimientos de Estándar **UL**)
- Cuando los conectores mecánicos se reutilizan en interiores, se deben renovar las piezas de sellado. Cuando las juntas abocinadas se reutilizan en interiores, la parte abocinada se debe volver a fabricar. (Requisito de Estándar **IEC**)
- Los conectores mecánicos utilizados en interiores necesitan cumplir con ISO 14903.

Normativa Europea de Disposición

Esta marca que se muestra en el producto o en su documentación indica que los residuos de equipos eléctricos y electrónicos no deben mezclarse con los desechos domésticos generales.

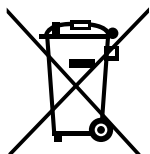

**Disposición correcta de este producto
(Residuos de equipos eléctricos y electrónicos)**

Este aparato contiene refrigerante y otros materiales potencialmente peligrosos. Al deshacerse de este aparato, la ley requiere una recogida y tratamiento especiales. **No** se deshaga de este producto como residuo doméstico o residuo urbano sin clasificar.

Al deshacerse de este aparato, dispone de las siguientes opciones:

- Deshágase del aparato en una instalación municipal de recogida de desechos designada.
- Al comprar un aparato nuevo, el vendedor se llevará el aparato antiguo sin cargo alguno.
- El fabricante se llevará el aparato antiguo sin cargo alguno.
- Venda el aparato a chatarreros certificados.

Aviso especial

Deshacerse de este aparato en bosques u otros entornos naturales pone en peligro su salud y es perjudicial para el medio ambiente. Sustancias peligrosas podrían filtrarse en aguas subterráneas e integrarse en la cadena alimenticia.

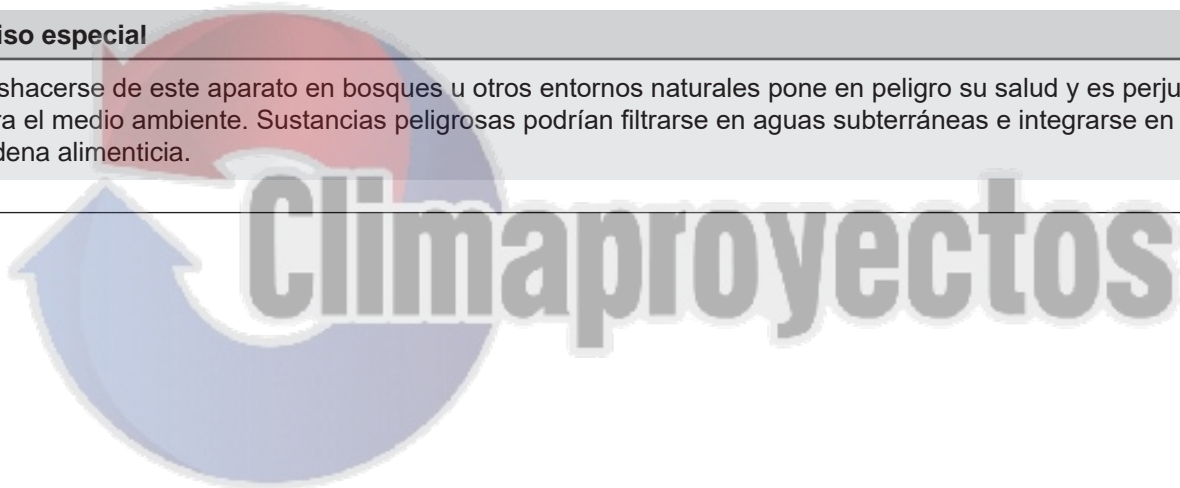

Especificaciones y Funciones de Unidad

Visualización de la unidad interior

AVISO: Diferentes modelos tienen diferentes placas de visualización. No todos los indicadores que se describen a continuación están disponibles para el aire acondicionado que compró. Verifique el panel de visualización interior de la unidad que compró. Las ilustraciones de este manual tienen fines explicativos. La forma de su unidad interior podría ser ligeramente diferente. Prevalecerá la forma actual.

El panel de visualización en la unidad interior se puede utilizar para operar la unidad en caso de que el control remoto se haya puesto en lugar incorrecto o está agotado de batería.

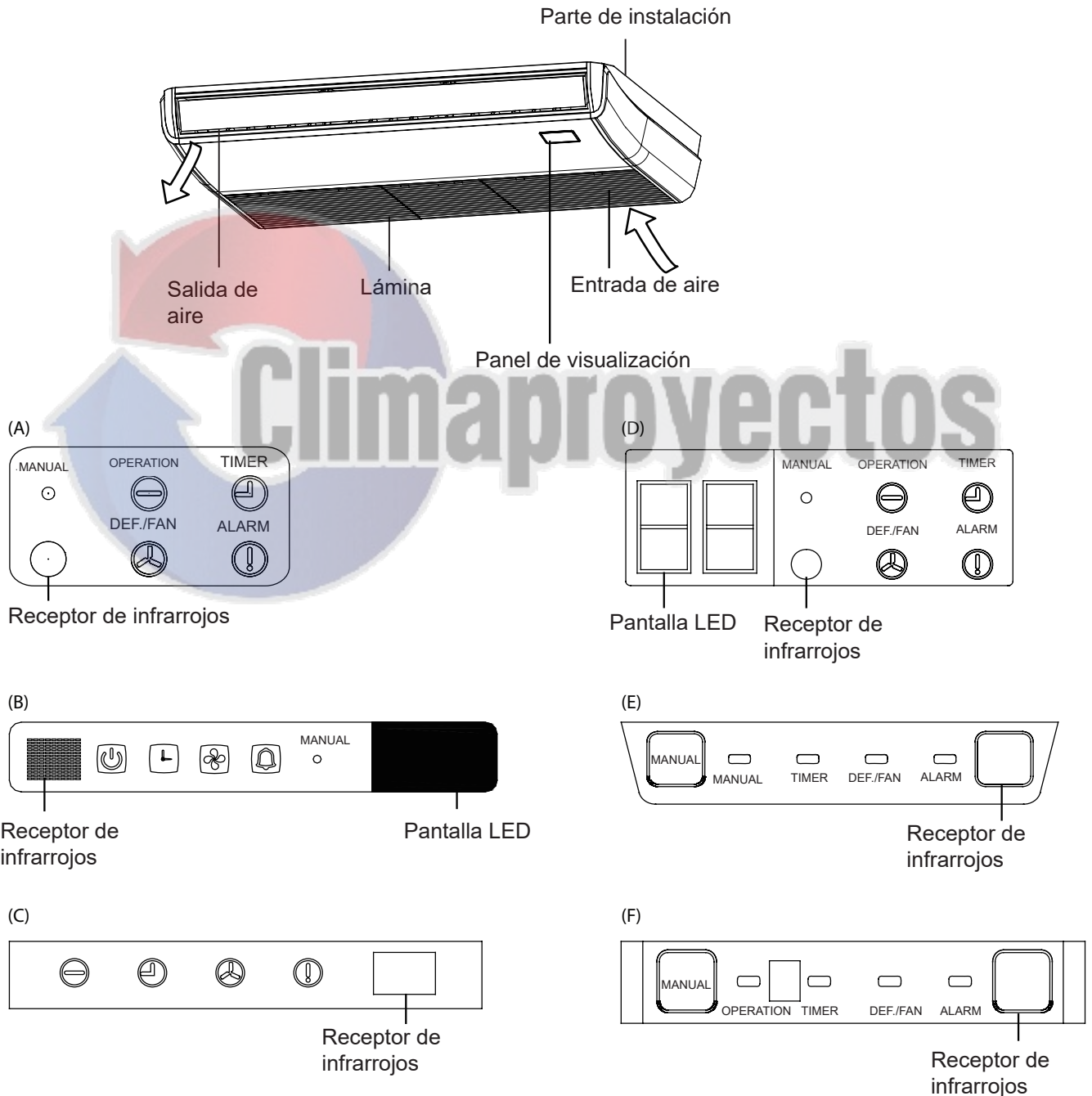

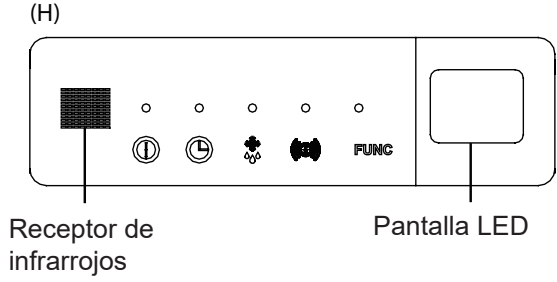
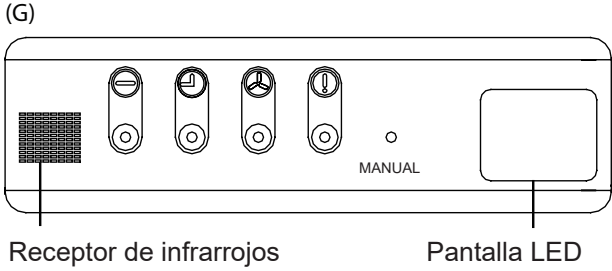

- **Botón Manual:** Por medio de este botón, se puede seleccionar el modo en el siguiente orden: AUTO (AUTO), FORCED COOL (REFRIGERACIÓN FORZADA), OFF (APAGADO).
- **Modo FORCED COOL (REFRIGERACIÓN FORZADA):** En el modo FORCED COOL (REFRIGERACIÓN FORZADA), se ilumina la luz de funcionamiento. El sistema se convertirá a AUTO (AUTO) después de que haya refrigerado con velocidad alta del viento por 30 minutos. El control remoto será inválido durante este funcionamiento.
- **Modo OFF (APAGADO):** Cuando se apaga el panel, se apagará la unidad y será disponible el control remoto.

• Indicador de funcionamiento:	OPERATION				OPERATION		
• Indicador de temporizador:	TIMER				TIMER		
• Indicador de PRE-DEF: (precalentamiento/ descongelación)	DEF./FAN				DEF./FAN		
• Indicador de alarma:	ALARM				ALARM		
Botón FUNC. (FUNCIÓN)							

Temperatura de funcionamiento

Cuando su aire acondicionado se usa fuera de los siguientes rangos de temperatura, ciertas funciones de protección de seguridad pueden activarse y hacer que la unidad se desactive.

De Tipo Inversor Split

	Modo COOL (REFRIGERACIÓN)	Modo HEAT (CALEFACCIÓN)	Modo DRY (DESHUMIDIFICACIÓN)
Temperatura Ambiente	17 - 32 °C (62°F - 90°F)	0°C - 30°C (32°F - 86°F)	10°C - 32°C (50°F - 90°F)
Temperatura Exterior	0°C - 50°C (32°F - 122°F)	-15°C - 24°C (5°F - 75°F)	0°C - 50°C (32°F - 122°F)
	-15°C - 50°C (5°F - 122°F) (Para modelos con sistemas de refri. de baja temp.)		
	0°C - 52°C (32°F - 126°F) (Para modelos tropicales especiales)	0°C - 52°C (32°F - 126°F) (Para modelos tropicales especiales)	

PARA UNIDADES EXTERIORES CON CALENTADOR ELÉCTRICO AUXILIAR

Cuando la temperatura exterior sea inferior a 0°C (32°F), recomendamos encarecidamente mantener la unidad enchufada en todo momento para garantizar un funcionamiento continuo sin problemas.

De Tipo Velocidad Fija

	Modo COOL (REFRIGERACIÓN)	Modo HEAT (CALEFACCIÓN)	Modo DRY (DESHUMIDIFICACIÓN)
Temperatura Ambiente	17°C-32°C (62°F-90°F)	0°C-30°C (32°F-86°F)	10°C-32°C (50°F-90°F)
Temperatura Exterior	18°C-43°C (64°F-109°F)	-7°C-24°C (19°F-75°F)	11°C-43°C (52°F-109°F)
	-7°C-43°C (19°F- 109°F) (Para modelos con sistemas de refrigeración de baja temp.)		18°C-43°C (64°F-109°F)
	18°C-52°C (64°F -126°F) (Para modelos tropicales especiales)		18°C-52°C (64°F- 126°F) (Para modelos tropicales especiales)

AVISO: Humedad relativa de la habitación inferior al 80%. Si el aire acondicionado funciona en exceso de esta cifra, la superficie del aire acondicionado puede atraer condensación. Configure la lámina de flujo de aire vertical en su ángulo máximo (verticalmente al piso) y configure el modo de ventilador HIGH (ALTO).

Para una mejor optimización del rendimiento de su unidad, haga lo siguiente:

- Mantenga las puertas y ventanas cerradas.
- Limite el uso de alimentación mediante las funciones TIMER ON (TEMPORIZADOR ENCENDIDO) y TIMER OFF (TEMPORIZADOR APAGADO).
- No bloquee las entradas o salidas de aire.
- Revise y limpie regularmente los filtros de aire.

Otras funciones

Configuración predeterminada

Cuando el equipo de aire acondicionado se reinicia después de un corte de energía, se establecerá de manera predeterminada a la configuración de fábrica (modo AUTO, ventilador AUTO, 24 ° C (76 °F)). Esto puede causar inconsistencias en el control remoto y el panel de la unidad. Use su control remoto para actualizar el estado.

Reinicio automático (algunos modelos)

En caso de fallo de la alimentación, el sistema se detendrá de inmediato. Cuando se restaura la alimentación, la luz de funcionamiento en la unidad interior parpadeará. Para reiniciar la unidad, presione el botón **ON/OFF (Encendido/ Apagado)** en el control remoto. Si el sistema tiene una función de reinicio automático, la unidad se reiniciará usando la misma configuración.

Función de memoria de ángulo de láminas (algunos modelos)

algunos modelos están diseñados con una función de memoria de ángulo de las láminas de la rejilla. Cuando la unidad se reinicia después de un corte de energía, el ángulo de las láminas horizontales regresará automáticamente a la posición anterior. El ángulo de la lámina horizontal no debe ser demasiado pequeño ya que puede formarse condensación y goteo en la máquina. Para restablecer la lámina de la rejilla, presione el botón manual, que restablecerá la configuración de la lámina horizontal.

Sistema de detección de fugas de refrigerante (algunos modelos)

En caso de una fuga de refrigerante, la pantalla LCD mostrará "EC" y la luz indicadora LED parpadeará.



Cuidado y Mantenimiento

Limpeza de su Unidad Interior



ANTES DE LIMPIEZA O MANTENIMIENTO

APAGUE SIEMPRE SU SISTEMA DE AIRE ACONDICIONADO Y DESENCHÚFELO ANTES DE REALIZAR TAREAS DE LIMPIEZA O MANTENIMIENTO.



PRECAUCIÓN

Utilice solo un trapo suave seco para limpiar la unidad. Si la unidad está muy sucia, puede utilizar un trapo humedecido con agua templada para limpiarla.

- **No** utilice productos químicos ni trapos tratados químicamente para limpiar la unidad.
- **No** utilice benceno, diluyente de pintura, polvo para pulir u otros disolventes para limpiar la unidad. Podrían agrietar o deformar la superficie plástica.
- **No** utilice agua a más de 40°C (104°F) para limpiar el panel frontal. Podría causar que el panel se deforme o descolore.

Limpeza de su Filtro de Aire

Un aire acondicionado obstruido puede reducir la eficacia de refrigeración de su unidad, y también puede ser perjudicial para su salud. Asegúrese de limpiar el filtro cada dos semanas.



ADVERTENCIA: NO RETIRE NI LIMPIE EL FILTRO USTED MISMO

Retirar y limpiar el filtro puede ser peligroso. La extracción y el mantenimiento deben ser realizados por un técnico certificado.

1. Abra la entrada de aire con destornillador o herramienta similar. Separe la rejilla de la unidad principal por medio de sostener la rejilla en un ángulo de 45°, levantarla ligeramente y tirar la rejilla hacia adelante.
2. Retire el filtro de aire, (solo aplicable al aire acondicionado de 3,2 - 10,5KW).

3. Saque directamente el filtro de aire desde la entrada de aire como lo indicado (solo aplicable a los aire acondicionados de 14~16KW).
4. Retire el filtro de aire.
5. Limpie el filtro de aire aspirando la superficie o lavándolo con agua tibia con un detergente suave.
6. Enjuague el filtro con agua limpia y deje que se seque al aire. **NO** deje que el filtro se seque a la luz solar directa.
7. Vuelva a instalar el filtro.

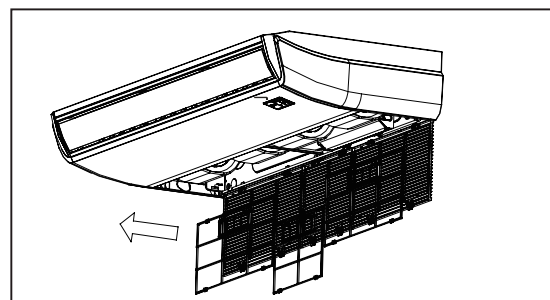
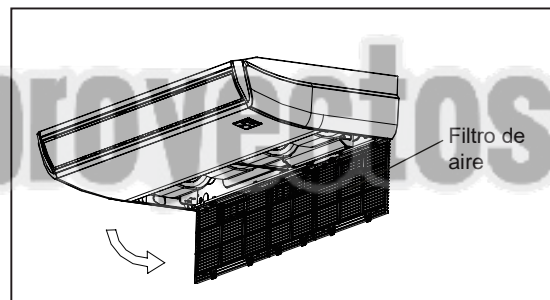
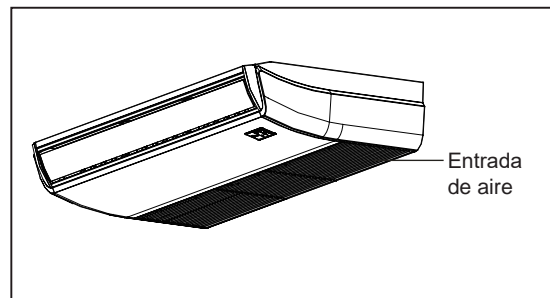

Si usa agua, el lado de entrada debe estar orientado hacia abajo y lejos de la corriente de agua.

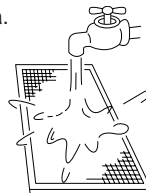

Si utiliza una aspiradora, el lado de entrada debe estar orientado hacia la aspiradora.

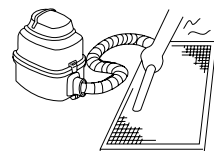

⚠ PRECAUCIÓN

- Antes de limpiar o cambiar el filtro, apague la unidad y desconecte la fuente de alimentación.
- Al retirar el filtro, no toque las partes metálicas de la unidad. Podría cortarse con los bordes metálicos afilados.
- No utilice agua para limpiar la parte interna de la unidad interior. Podría estropear el aislamiento y causar una descarga eléctrica.
- Al secar el filtro, no lo exponga a la luz solar directa. Podría encoger el filtro.

⚠ PRECAUCIÓN

- Cualquier mantenimiento y limpieza de la unidad exterior debe ser realizado por un distribuidor autorizado o un proveedor de servicios cualificado.
- Cualquier reparación de la unidad debe ser realizada por un distribuidor autorizado o un proveedor de servicios cualificado.

Mantenimiento – Largos períodos sin uso

Si no pretende utilizar su aire acondicionado durante un periodo largo de tiempo, haga lo siguiente:

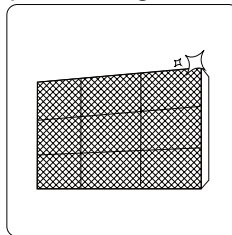

Limpie todos los filtros

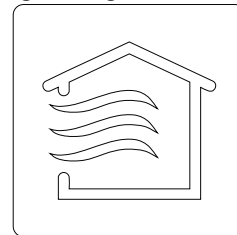

Encienda la función de FAN (VENTILADOR) hasta que la unidad se seque por completo

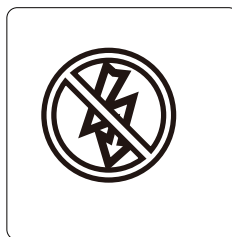

Apague la unidad y corte la fuente de alimentación

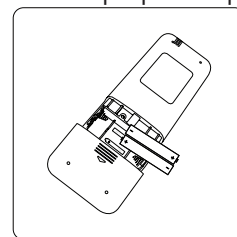

Saque las baterías del control remoto

Mantenimiento – Inspección previa a la temporada

Tras largo tiempo sin uso, o antes de periodos de uso frecuente, haga lo siguiente:

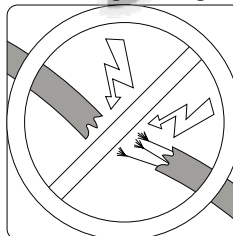

Revise si hay cables dañados

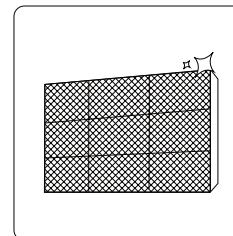

Limpie todos los filtros



Compruebe si hay fugas

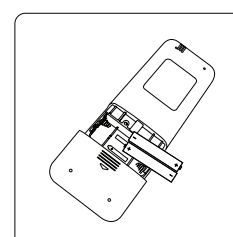

Cambie las baterías

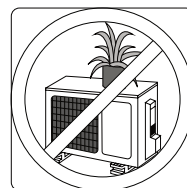
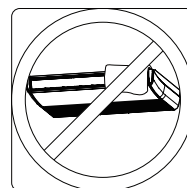

Asegúrese de que las entradas y salidas de aire no estén bloqueadas

Resolución de Problemas

PRECAUCIONES DE SEGURIDAD

Si ocurre cualquier de los siguientes casos, ¡apague inmediatamente su unidad!

- El cable de alimentación está dañado o caliente anormalmente
- Huele un olor a quemado
- La unidad emite sonidos fuertes o inusuales
- Se funde un fusible o el interruptor de circuito salta frecuentemente
- Agua u otros objetos caen dentro o salen de la unidad

¡NO INTENTE ARREGLARLO USTED MISMO! ¡PÓNGASE EN CONTACTO CON UN PROVEEDOR DE SERVICIOS AUTORIZADO INMEDIATAMENTE!

Problemas Comunes

Los siguientes problemas no son averías y, en la mayoría de los casos, no requieren reparaciones.

Problema	Posibles Causas
La unidad no se enciende al pulsar el botón de ON/OFF (ENCENDIDO/APAGADO)	La unidad cuenta con una función de protección de 3 minutos para prevenir sobrecargas. La unidad no puede ser reiniciada durante tres minutos después de ser apagada.
	Modelos de refrigeración y calefacción: Si se iluminan la luz de funcionamiento y los indicadores de PRE-DEF (Precalentamiento/Descongelación), la temperatura exterior es demasiado fría, y se activa anti-viento frío de la unidad para descongelar la unidad. En modelos solo de refrigeración: Si se ilumina el indicador de "Fan Only (Solo Ventilador)", la temperatura exterior es demasiado fría, y se activa la protección anti-congelante para descongelar la unidad.
La unidad cambia de modo COOL/HEAT (REFRIGERACIÓN/CALEFACCIÓN) a modo FAN (VENTILADOR)	La unidad puede cambiar su configuración para evitar la formación de escarcha. Cuando la temperatura aumente, la unidad empezará a funcionar de nuevo en el modo previamente seleccionado.
	Se ha alcanzado la temperatura fijada, por lo que la unidad apaga el compresor. La unidad continuará funcionando cuando la temperatura varíe de nuevo.
La unidad interior emite niebla blanca	En regiones húmedas, una gran diferencia de temperatura entre el aire de la habitación y el aire acondicionado causará niebla blanca.
Tanto la unidad interior como la exterior emiten niebla blanca	Cuando la unidad reinicia el modo HEAT (CALEFACCIÓN) tras la descongelación, podría emitir niebla blanca debido a la humedad generada en el proceso de descongelación.
La unidad interior hace ruido	Podría sonar una ráfaga de aire cuando la lámina reinicia su posición.
	Se escucha un chirrido cuando el sistema está apagado o en modo COOL (REFRIGERACIÓN). El ruido también se escucha cuando la bomba de vaciado de agua (opcional) está en funcionamiento.
	Podría sonar un chirrido tras hacer funcionar la unidad en modo HEAT (CALEFACCIÓN) debido a la expansión y contracción de las partes plásticas de la unidad.
Tanto la unidad interior como la exterior hacen ruido	Ligero silbido durante el funcionamiento: Es normal y es causado por el gas refrigerante que fluye a través de las unidades interior y exterior.
	Ligero silbido cuando se inicia el sistema, cuando se detiene, o cuando está descongelándose: Este ruido es normal y es causado por el gas refrigerante deteniéndose o cambiando de dirección.
	Chirrido: La expansión y la contracción normales de las partes plásticas y metálicas causadas por cambios de temperatura durante el funcionamiento pueden causar sonidos chirriantes.

Problema	Posibles Causas
La unidad exterior hace ruido	La unidad emitirá diferentes sonidos según su modo de funcionamiento actual.
Sale polvo de la unidad interior o exterior	La unidad podría acumular polvo durante periodos prolongados de inactividad, que será expelido cuando se encienda la unidad. Esto puede mitigarse tapando la unidad durante los periodos largos de inactividad.
La unidad emite un mal olor	La unidad puede absorber olores del entorno (como de mobiliario, comida, cigarrillos, etc.) que serán emitidos durante el funcionamiento.
	Los filtros de la unidad se han llenado de moho y deben limpiarse.
El ventilador de la unidad exterior no funciona	Durante el funcionamiento, la velocidad del ventilador es controlada para optimizar el rendimiento del producto.

AVISO: Si el problema persiste, contacte con un distribuidor local o con su centro de servicio al cliente más cercano. Proporcíóneles una descripción detallada de la avería de la unidad, así como su número de modelo.

Resolución de Problemas

En caso de problemas, por favor revise los siguientes puntos antes de contactar con una empresa de reparaciones.

Problema	Posibles Causas	Solución
Poca capacidad de refrigeración	Puede que la configuración de temperatura sea más alta que la temperatura ambiente	Disminuya la configuración de temperatura
	El intercambiador de calor de la unidad interior o exterior está sucio	Limpie el intercambiador de calor afectado
	El filtro de aire está sucio	Retire el filtro y límpielo según las instrucciones.
	La entrada o salida de aire de alguna unidad está obstruida	Apague la unidad, retire la obstrucción y vuelva a encenderla
	Puertas y ventanas están abiertas	Asegúrese de que todas las puertas y ventanas estén cerradas mientras la unidad esté funcionando
	La luz solar genera un calor excesivo	Cierre las ventanas y las cortinas durante periodos de mucho calor o luz solar brillante
	Demasiadas fuentes de calor en la habitación (personas, ordenadores, aparatos electrónicos, etc.)	Reduzca la cantidad de fuentes de calor
	Poco refrigerante debido a fugas o uso prolongado	Compruebe si hay fugas, séllelas si es necesario y cargue refrigerante

Problema	Posibles Causas	Solución
La unidad no funciona	Fallo de energía	Espere a que la alimentación sea restaurada
	La energía está apagada	Encienda la alimentación
	El fusible está quemado	Reemplace el fusible
	Las baterías del control remoto están gastadas	Cambie las baterías
	La protección de 3 minutos de la unidad ha sido activada	Espere tres minutos tras reiniciar la unidad
	El temporizador está activado	Apague el temporizador
La unidad empieza y se para frecuentemente	Hay demasiado o poco refrigerante en el sistema	Compruebe si hay fugas y recargue el sistema con refrigerante.
	Ha entrado gas incompresible o humedad en el sistema.	Vacíe y recargue el sistema con refrigerante
	El circuito del sistema está bloqueado	Determine qué circuito está bloqueado y reemplace el equipo defectuoso
	El compresor está roto	Reemplace el compresor
	El voltaje es demasiado alto o demasiado bajo	Instale un manostato para regular el voltaje
Poca capacidad de calentar	La temperatura exterior es extremadamente baja	Utilice un dispositivo calentador auxiliar
	Entra aire frío por puertas y ventanas	Asegúrese de que todas las puertas y ventanas estén cerradas durante el funcionamiento
	Poco refrigerante debido a fugas o uso prolongado	Compruebe si hay fugas, séllelas si es necesario y cargue refrigerante
Las luces indicadoras parpadean	La unidad podría detener su funcionamiento o seguir funcionando de forma segura. Si las luces indicadoras siguen parpadeando o aparecen códigos de error, espere unos 10 minutos. El problema podría solucionarse solo.	
El código de error aparece y comienza con las letras como se muestran a continuación en la ventana de la unidad interior:	Si no, desconecte el enchufe y, a continuación, conéctelo de nuevo. Encienda la unidad. Si el problema persiste, desconecte la alimentación y comuníquese con el centro de servicio al cliente más cercano.	
	<ul style="list-style-type: none"> • E(x), P(x), F(x) • EH(xx), EL(xx), EC(xx) • PH (xx), PL (xx), PC (xx) 	

AVISO: Si el problema persiste tras realizar las pruebas y comprobaciones anteriores, apague inmediatamente su unidad y contacte con un centro de servicio autorizado.

